



Mobiliari i
equipament

23
25



L'evolució de les aules



Les noves assignatures i mètodes d'ensenyament estan revolucionant la configuració de les aules dels centres educatius. Col·laboració, flexibilitat, polivalència, aules modulares, són algunes de les característiques que estan sonant amb més força. Aquí trobareu mobles i equipaments per a diferents espais i necessitats.

Per a més informació contacta'ns a través del teu **gestor/a comercial, atenció telefònica o correu electrònic.**



Com cada any, seleccionem, dissenyem i editem pensant en tu!

Descarrega't **la nostra APP** i compra de manera fàcil







Contacte amb nosaltres

☎ 972 222 094

🌐 www.hiperescola.cat

✉ info@hiperescola.cat

Visita'ns a xarxes    

Condicions de venda

Preus vigents excepte error tipogràfic o canvi a les tarifes dels proveïdors. Ports pagats en comandes superiors a 35€ + IVA. Les comandes inferiors a aquest import, tindran un càrrec de 4,65€ + IVA. Qualsevol reclamació sobre la comanda rebuda s'haurà de notificar dins els 10 dies posteriors a la recepció del material.

Els nostres catàlegs

Escolar i oficina: Catàleg de tot el material necessari per educació i oficina.

Didàctic: Selecció de materials i jocs per treballar les diferents habilitats i metodologies de forma divertida.

Material esportiu: Catàleg especialitzat en material per entrenaments i activitats esportives.

Robòtica educativa: Troba en aquest catàleg projectes complets de robòtica per a cada etapa educativa.

Gestor/a comercial de zona

- **Josep Prat** · 627 494 911
comercial@hiperescola.cat
- **Ferran Franco** · 647 430 760
ferranf@hiperescola.cat
- **Lluís Rabat** · 683 626 126
lrabat@hiperescola.cat
- **Betlem Fàbregas** · 627 494 910
bfabregas@hiperescola.cat
- **Francesc Rojas** · 630 219 368
frojas@hiperescola.cat



Equipament per a l'aula del futur.

Aquest catàleg va enfocat cap a una línia de mobiliari multidisciplinari i modular perquè pugueu dissenyar els vostres propis espais i cobrir les noves necessitats del vostre centre escolar. La proposta que us expliquem a continuació és la creació d'espais d'aprenentatge on els alumnes desenvolupen l'habilitat per a la investigació, el diàleg i el pensament crític. Descobreix el mobiliari que dona suport a un enfocament d'aprenentatge diferent.





Índex

Taules d'educació	15	Espais compartits	103
Taules d'educació infantil	16	Biblioteca	104
Taules abatibles	22	Biblioteca infantil	109
Taules dinàmiques col·laboratives	26	Espais creatius	114
Taules polivalents d'usos múltiples	30	Menjador: Mobiliari i parament	123
Pupitres i taules de professor	34	Parament de menjador nadons	127
Pupitres escolars	37	Parament de menjador infantil	130
Taules de desenvolupament sensorial	38	Descans i cures infantils	131
		Higiene i salut	146
Cadires i bancs per a educació	41	Protecció i seguretat d'espais	154
Cadires educació infantil	42	Espais per a activitats artístiques	166
Cadires educació primària i secundària	46	Taquilles i bancs de vestuari	171
Cadires col·laboratives	48		
Cadires polivalents	50	Despatxos i oficines	181
Tamborets	56	Taules d'oficina	182
Bancs escolars	58	Taules de reunions	188
		Calaixeres per a taula d'oficina	190
Penjadors, baldes i taquilles	61	Armaris d'oficina	191
Penjadors	62	Cadires operatives i butaques	195
Baldes	67	Recepció i sales d'espera	201
Taquilles	69		
Sabaters	71	Comunicació visual	207
		Pissarres	208
Mobles escolars i ordenació	73	Complements per a pissarres	212
Mobles escolars sèrie Beech	75	Suports de comunicació	214
Armaris organitzadors	86	Reunions i convencions	223
Mobles cubeters sèrie Beech	87	Expositors	225
Armaris escolars sèrie White	93		
Cubetes escolars	99		
Caixes d'ordenació i emmagatzematge	100		

Aules d'aprenentatge

Aules amb llibertat de moviment per agrupar-se o desagrupar-se per equips de treball amb taules versàtils. Espais ben organitzats per facilitar la comunicació, la comoditat i el confort.

45m²
24



Pupitre Naxel (Pàgina 34)
Cadira Mia Cantilever (Pàgina 46)



Taula Arrow (Pàgina 28)
Cadira Mia Castor (Pàgina 46)



Taula Moon (Pàgina 33)
Tamboret Mia Stool (Pàgina 57)





ESCOLA
Material escolar, oficina i noves tecnologies

ESCOLA
Material escolar, oficina i noves tecnologies

ESCOLA
Material escolar, oficina i noves tecnologies

45m²

24

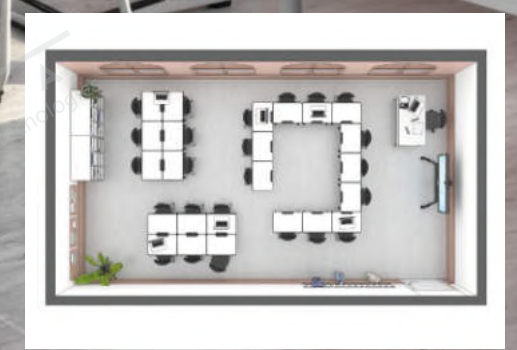

Espais polivalents / Biblioteques

Una biblioteca és una eina adequada entre les necessitats acadèmiques, socials i emocionals. Es tracta d'un lloc de reunió on els alumnes han d'estar a gust i on podran intercanviar coneixements i bons moments.

220 m²

75



Armaris

Armaris escolars oberts, corbats amb diversos espais i rodes industrials. Armari que permet crear nous entorns i diferents àrees educatives. Ideal per equipar classes d'aprenentatge cooperatiu.

(Pàgina 93)



1	2	3	4	5	6	7	8	9	10
11	12	13	14	15	16	17	18	19	20
21	22	23	24	25	26	27	28	29	30
31	32	33	34	35	36	37	38	39	40

Task 1	Task 2	Task 3	Task 4	Task 5
Task 6	Task 7	Task 8	Task 9	Task 10
Task 11	Task 12	Task 13	Task 14	Task 15
Task 16	Task 17	Task 18	Task 19	Task 20
Task 21	Task 22	Task 23	Task 24	Task 25
Task 26	Task 27	Task 28	Task 29	Task 30
Task 31	Task 32	Task 33	Task 34	Task 35
Task 36	Task 37	Task 38	Task 39	Task 40





Aula STEM

Aules on poder treballar i desenvolupar conjuntament habilitats relacionades amb la ciència, tecnologia, enginyeria, art i matemàtiques. L'objectiu és aconseguir donar a l'alumne un enfocament global en el procés d'aprenentatge, integrant diferents continguts i potenciant el pensament crític. Per poder-ho dur a terme necessitem equipar l'aula amb mobiliari polivalent que ens permeti adaptar-lo segons les necessitats.

□ 150 m²

⊗ 45





Taules Trisix i Octa
Permeten crear àgilment grups de treball.
(Pàgina 27, 29)



Butaca Chloe

Butaca giratòria escolar per equipar qualsevol tipus d'aula o classe. Guarderies, col·legis, biblioteques o aules de formació. Butaca ideal per a les aules d'aprenentatge cooperatiu.

(Pàgina 120)

Grades move i mini move

Move i mini move són unes graderies modulars, mòbils i transformables en prestatgeries. Alhora, et permeten crear diferents espais d'aprenentatge i dividir àrees. Ideal pel treball en grup i per millorar la interacció entre els alumnes. Rodes, estructura de fusta, capacitat d'emmagatzematge i entapissat de PVC.

(Pàgina 119)

Debat

Dissenya i innova

Escolta i aprèn

Pensa i analitza



Aula tecnològica

Aules de treball en equip per a l'experimentació i la manipulació d'objectes. Ideals per a la realització de tallers i la iniciació a la robòtica.

150 m²

45



Armaris amb cubetes

Ideals per equipar aules col·laboratives i per a l'emmagatzematge de material.

(Pàgina 98)

Taula Rectangle

Taules rectangulars per a grups amb possibilitat d'ajustar en alçada.

(Pàgina 30)

Aules infantils

Una aula infantil amb taules que permeten configurar l'aula al teu gust i les necessitats i les dels teus alumnes, potenciant el treball cooperatiu.

40 m²

25



La Taula Yang (Pàgina 28) permet crear taules rodones i diferents puntes àgilment.



La Mini Lift (Pàgina 47) s'adapta a les mides de les taules infantils.



La fusta de les Cadres Zoe (Pàgina 43) i Taules Teo (Pàgina 18) aporta calidesa i confort a l'aula.

Espais per a petites reunions

Un lloc per a la preparació de continguts, així com per a reunions entre companys, o entre alumnes i professorat. També pot servir com a lloc de descans i reflexió.

50 m²

22



Panells divisoris SAMOS

Separen espais i els aïllen acústicament.

(Pàgina 122)

Sofà Tube

(Pàgina 118)

Taula Space Design

Taula minimalista i elegant. Disponible en diferents talles i acabats.

(Pàgina 31)

Menjadors

Troba el mobiliari ideal per fer del menjador un espai confortable i plaent per socialitzar, mentre gaudeixes del menjar.

50 m²

22



Armari Irene amb 3 espais

Armari escolar sense portes per a emmagatzematge. Regulable en alçada (4 tacs regulables en alçada).

(Pàgina 94)



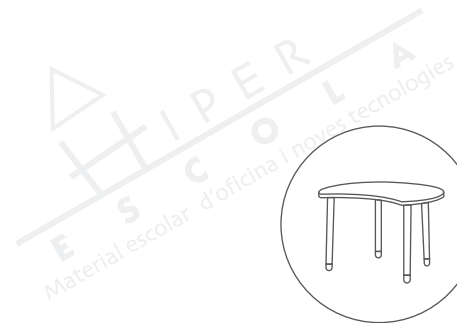

Taules d'educació

Taules d'educació infantil	16
Taules abatibles	22
Taules dinàmiques col·laboratives	26
Taules polivalents d'usos múltiples	30
Pupitres i taules de professor	34
Pupitres escolars	37
Taules de desenvolupament sensorial	38

Àmplia gamma de taules d'educació amb total flexibilitat per a diferents entorns, distribucions i necessitats. Des de taules més tradicionals fins a taules modulares amb diferents formes.

Diferents opcions que fan possible la personalització d'ambients canviants i múltiples dinàmiques.

Taules d'educació infantil

Taules infantils de fusta

Amb potes de fusta de faig massís de Ø50 mm i taulell de tauler MDF (DM) de 21 mm de gruix laminat amb planxes d'alta pressió (HPL), molt resistents al desgast.



- Bases de silicona antilliscant per protegir el terra.
- Fàcil de muntar i desmuntar il·limitades vegades.
- Les vores estan arrodonides per a prevenció de talls o ferides.
- Acabats de fusta en vernís no tòxic.

- 01 Blanc
- 04 Groc
- 06 Taronja
- 09 Vermell
- 12 Rosa
- 17 Blau clar
- 18 Blau fosc
- 22 Verd clar
- 25 Verd fosc
- 64 Faig

Talla	Cadires	Taules	Edats
0	210 mm	400 mm	1-2 anys
1	260 mm	460 mm	2-3 anys
2	310 mm	560 mm	3-5 anys
3	350 mm	590 mm	5-6 anys
4	380 mm	640 mm	6-8 anys
5	430 mm	710 mm	8-11 anys
6	460 mm	760 mm	+12 anys



Infinitat de possibilitats per a una aula a mida

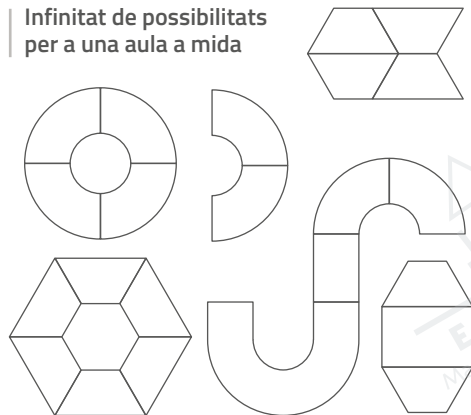

Taula quadrada	80 x 80 cm
Talla 0	76002.64.0
Talla 1	76002.64.1
Talla 2	76002.64.2
Talla 3	76002.64.3

Afegir codi de color ↗

Taula rectangular	120 x 60 cm	120 x 80 cm
Talla 0	76003.64.0	76004.64.0
Talla 1	76003.64.1	76004.64.1
Talla 2	76003.64.2	76004.64.2
Talla 3	76003.64.3	76004.64.3

Afegir codi de color ↗ Afegir codi de color ↗

Taula trapezi	120 x 60 cm
Talla 0	76005.64.0
Talla 1	76005.64.1
Talla 2	76005.64.2
Talla 3	76005.64.3

Afegir codi de color ↗

Taula semi rodona	Ø120 cm
Talla 0	76006.64.0
Talla 1	76006.64.1
Talla 2	76006.64.2
Talla 3	76006.64.3

Afegir codi de color ↗



Taula rodona	Ø80 cm	Ø100 cm	Ø120 cm
Talla 0	76007.64.0	76008.64.0	76009.64.0
Talla 1	76007.64.1	76008.64.1	76009.64.1
Talla 2	76007.64.2	76008.64.2	76009.64.2
Talla 3	76007.64.3	76008.64.3	76009.64.3

Afegir codi de color ↗ Afegir codi de color ↗ Afegir codi de color ↗

Taula ¼ cercle	100 x 100 cm
Talla 0	76010.64.0
Talla 1	76010.64.1
Talla 2	76010.64.2
Talla 3	76010.64.3

Afegir codi de color ↗

Taula en U	150 x 100 cm	150 x 120 cm
Talla 0	76011.64.0	76012.64.0
Talla 1	76011.64.1	76012.64.1
Talla 2	76011.64.2	76012.64.2
Talla 3	76011.64.3	76012.64.3

Afegir codi de color ↗ Afegir codi de color ↗

Taula ala	120 x 45 cm	150 x 45 cm
Talla 0	76013.64.0	76014.64.0
Talla 1	76013.64.1	76014.64.1
Talla 2	76013.64.2	76014.64.2
Talla 3	76013.64.3	76014.64.3

Afegir codi de color ↗ Afegir codi de color ↗



Taula en L	90 x 90 cm
Talla 0	76015.64.0
Talla 1	76015.64.1
Talla 2	76015.64.2
Talla 3	76015.64.3

Afegir codi de color ↗



Taula rectangular ona	120 x 60 cm
Talla 0	76016.64.0
Talla 1	76016.64.1
Talla 2	76016.64.2
Talla 3	76016.64.3

Afegir codi de color ↗



Taula semi-rodona ona	120 x 60 cm
Talla 0	76017.64.0
Talla 1	76017.64.1
Talla 2	76017.64.2
Talla 3	76017.64.3

Afegir codi de color ↗

Noves combinacions amb la forma ona

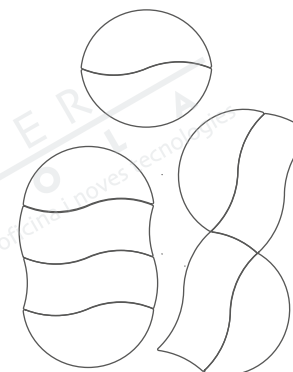

Taula hexagonal	100 x 55 cm
Talla 0	76018.64.0
Talla 1	76018.64.1
Talla 2	76018.64.2
Talla 3	76018.64.3

Afegir codi de color ↗

NOU Taules infantils de fusta TEO

Taula tot terreny: el taulell d'aglomerat laminat HPL de 18 mm. la fa molt resistent a ratllades i impactes i amb cantonades arrodonides, segura per als més petits.

- Taulell color faig o blanc.
- Cantonades arrodonides.
- Taules regulables de talla 0 a talla 3.
- Perfecta per crear racons als espais infantils.
- Dimensions 120 x 60 cm.



Taula de fusta Teo

Faig

Faig/Blanc

Talla 0 a 3

77253.64.9.64

77253.64.9.01

Taules infantils de metall-fusta

Estructura realitzada en tub d'acer laminat de fred Ø30x1,5 mm, pintat en epoxi. Tapa amb tauler de 18mm cobert a la cara superior per un laminat d'alta pressió d'1 mm. Cantonades i cantells arrodonits i envernissats.

Colors estructura

- Blanc
- Verd
- Gris

Colors de taulell

- 03 Crema
- 04 Groc
- 06 Taronja
- 09 Vermell
- 18 Blau fosc
- 21 Verd ministeri
- 22 Verd poma
- 25 Verd preescolar
- 64 Faig

Talla	Cadires	Taules
1	260 mm	460 mm
2	320 mm	540 mm
3	360 mm	600 mm



Taula circular 206

Ø90 cm	Est. blanca ○	Est. verda ●	Est. gris ●
Talla 2	76019.01.2	76020.21.2	76021.72.2

Ø120 cm	Est. blanca ○	Est. verda ●	Est. gris ●
Talla 1	76022.01.1	76023.21.1	76024.72.1
Talla 2	76025.01.2	76026.21.2	76027.72.2
Talla 3	76028.01.3	76029.21.3	76030.72.3

Afegir codi de color ↗ Afegir codi de color ↗ Afegir codi de color ↗



Taula rectangular 207

110 x 55 cm	Est. blanca ○	Est. verda ●	Est. gris ●
Talla 2	76031.01.2	76032.21.2	76033.72.2

No inclou colors 06 i 64

120 x 60 cm	Est. blanca ○	Est. verda ●	Est. gris ●
Talla 1	76034.01.1	76035.21.1	76036.72.1
Talla 2	76037.01.2	76038.21.2	76039.72.2
Talla 3	76040.01.3	76041.21.3	76042.72.3

Afegir codi de color ↗ Afegir codi de color ↗ Afegir codi de color ↗



Taula trapezoidal 208

110 x 55* cm	Est. blanca ○	Est. verda ●	Est. gris ●
Talla 2	76043.01.2	76044.21.2	76045.72.2

*En els 3 costats curts

No inclou colors 06 i 64

120 x 60 cm	Est. blanca ○	Est. verda ●	Est. gris ●
Talla 1	76046.01.1	76047.21.1	76048.72.1
Talla 2	76049.01.2	76050.21.2	76051.72.2
Talla 3	76052.01.3	76053.21.3	76054.72.3

Afegir codi de color ↗ Afegir codi de color ↗ Afegir codi de color ↗



Taula semicircular 208

110 x 55* cm	Est. blanca ○	Est. verda ●	Est. gris ●
Talla 2	76055.01.2	76056.21.2	76057.72.2

*En els 3 costats curts

No inclou colors 06 i 64

120 x 60 cm	Est. blanca ○	Est. verda ●	Est. gris ●
Talla 1	76058.01.1	76059.21.1	76060.72.1
Talla 2	76061.01.2	76062.21.2	76063.72.2
Talla 3	76064.01.3	76065.21.3	76066.72.3

Afegir codi de color ↗ Afegir codi de color ↗ Afegir codi de color ↗



Taules de nens versàtils regulables en alçada

Taula Rony, amb pota metàl·lica regulable des de la talla 1 a la 4, amb taulell en MDF blanc i contorn en poliuretà injectat.

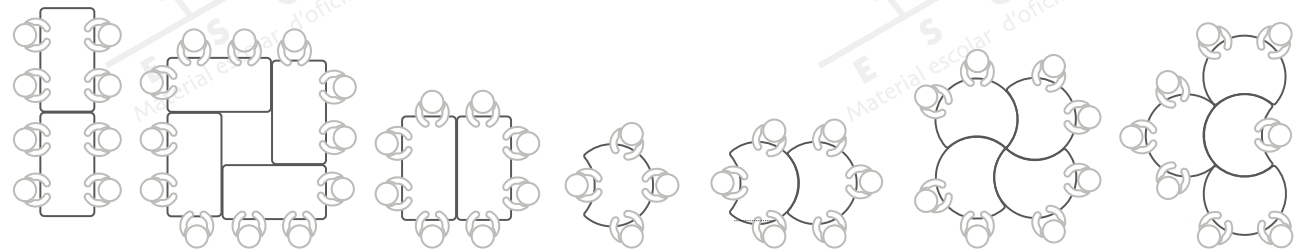

Talla	Taules	Edats
1	460 mm	2 a 3 anys
2	530 mm	3 a 5 anys
3	510 mm	5 a 6 anys
4	640 mm	6 a 8 anys



Taula Rony rectangular 115 x 60 cm
Talles 1 a 4 **76067.01.9.01**

Taula Rony semi-circular Ø 95 cm
Talles 1 a 4 **76068.01.9.01**

Taules infantils polivalents regulables en alçada

Taula Rony, amb pota metàl·lica regulable des de la talla 1 a la 4, amb taulell en MDF blanc i contorn en poliuretà injectat.

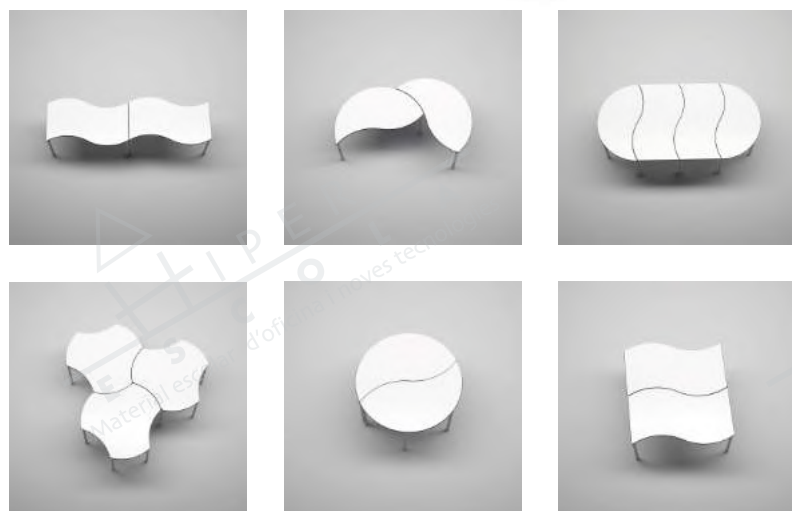

Talla	Cadires	Taules	Edats
1	260 mm	460 mm	2 a 3 anys
2	310 mm	530 mm	3 a 5 anys
3	350 mm	510 mm	5 a 6 anys



Taula Rectangle

Talles 1-3



120 x 65 cm

180 x 65 cm

76069.01.9.01 **76070.01.9.01**



Taula Yang

Talles 1-3

130 x 75 cm

76071.01.9.01



Taula Trisix

Talles 1-3

Ø 123 cm

76072.01.9.01



Taula Wave

Talles 1-3

130 x 83 cm

76073.01.9.01

Taules abatibles

Taules abatibles infantils Minifloop

Taula infantil que garanteix un ús intel·ligent de l'espai per potenciar l'aprenentatge. Àgil i polivalent permetent crear diversos escenaris i activitats de manera contínua.



Talla	Taules
1	420 mm
2	520 mm
3	590 mm
4	650 mm

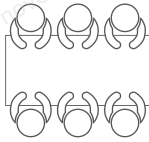

Requereix muntatge



Taula abatible infantil Minifloop 140 x 70 cm

Talla 1	76074.01.1.01
Talla 2	76074.01.2.01
Talla 3	76074.01.3.01
Talla 4	76074.01.4.01



Taules abatibles Alufloop

Taula abatible que garanteix un ús intel·ligent de l'espai per potenciar l'aprenentatge. Àgil i polivalent permetent crear diversos escenaris i activitats de manera contínua.

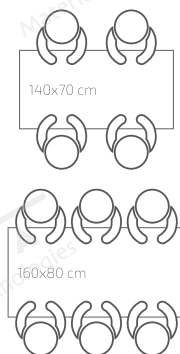

Requereix muntatge

Talla	Taules
6	740 mm



Taula abatible Alufloop

140 x 70 cm

Talla 6

76075.75.6.01

160 x 80 cm

Talla 6

76076.75.6.01



Taula abatible regulable en alçada

Taula abatible lateral regulable, inclou quatre rodes amb sistema de fre.



Taula abatible regulable

120 x 60 cm
Talles 4, 5, 6 i 7 **76085.01.9**

140 x 60 cm
Talles 4, 5, 6 i 7 **76086.01.9**

160 x 60 cm
Talles 4, 5, 6 i 7 **76087.01.9**

180 x 60 cm
Talles 4, 5, 6 i 7 **76088.01.9**

120 x 80 cm
Talles 4, 5, 6 i 7 **76089.01.9**

140 x 80 cm
Talles 4, 5, 6 i 7 **76090.01.9**

160 x 80 cm
Talles 4, 5, 6 i 7 **76091.01.9**

180 x 80 cm
Talles 4, 5, 6 i 7 **76092.01.9**

Afegir codi de color

Afegir codi de color

Talla	Taules	Edats
1	460 mm	2 a 3 anys
2	530 mm	3 a 5 anys
3	590 mm	5 a 6 anys
4	640 mm	6 a 8 anys
5	710 mm	8 a 11 anys
6	760 mm	12+ anys
7	820 mm	

- 01 Blanc
- 04 Groc
- 06 Taronja
- 09 Vermell
- 12 Rosa
- 17 Blau clar
- 18 Blau fosc
- 22 Verd poma
- 25 Verd fosc
- 64 Faig



Mesures indicades en ample x alt x fons

Taula abatible 392

Taula abatible amb rodes, realitzada amb tub d'acer, tapa en estratificat. Diverses mides i alçades. Tauler de 120x60 cm.



Colors estructura

- Blanc
- Gris

Colors de taulell

- 01 Blanc
- 04 Groc
- 06 Taronja
- 09 Vermell
- 18 Blau fosc
- 22 Verd poma
- 25 Verd fosc
- 64 Faig

Taula abatible 392	Est. blanca <input type="radio"/>	Est. gris <input type="radio"/>
Alt. 54 cm	76077.01.2	76078.01.2
Alt. 60 cm	76079.01.3	76080.01.3

Afegir codi de color ➤ *Afegir codi de color* ➤

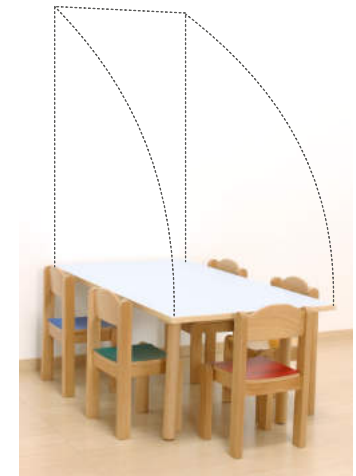

Taula abatible de paret

Taula abatible a la paret fabricada amb estratificat de 20 mm. Amb cantells en PVC. Potes i llistons de faig massís. Tauler de 120x65 cm.



Requereix muntatge



Taula abatible de paret infantil

120 x 65 cm

Talla 0	76093.64.0
Talla 1	76094.64.1
Talla 2	76095.64.2
Talla 3	76096.64.3

Afegir codi de color ➤

Talla	Taules	Edats
0	400 mm	1 a 2 anys
1	460 mm	2 a 3 anys
2	530 mm	3 a 5 anys
3	590 mm	5 a 6 anys

- 01 Blanc
- 04 Groc
- 06 Taronja
- 09 Vermell
- 12 Rosa
- 17 Blau clar
- 18 Blau fosc
- 22 Verd poma
- 25 Verd fosc
- 64 Faig



Taules dinàmiques col·laboratives



Taules dinàmiques col·laboratives

Taules d'aprenentatge significatiu i actiu. Espais innovadors que obren noves perspectives a l'educació. Faciliten l'aprenentatge de forma natural en ajudar a articular una escola amb noves estructures, que alimenten la creativitat, l'atenció i la motivació dels estudiants.

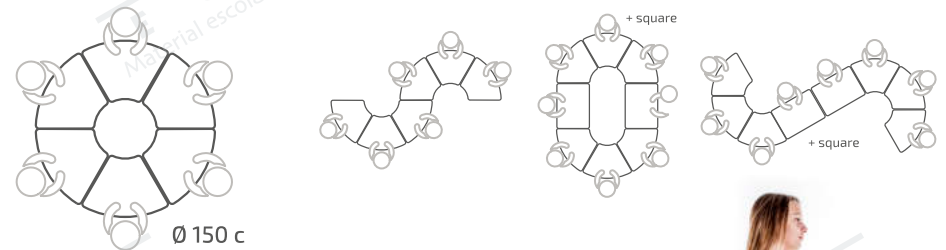

Taula Hexa

72,7 x 50 cm ■ 1/6

Talla 4	76099.75.4.01
Talla 5	76099.75.5.01
Talla 6	76099.75.6.01

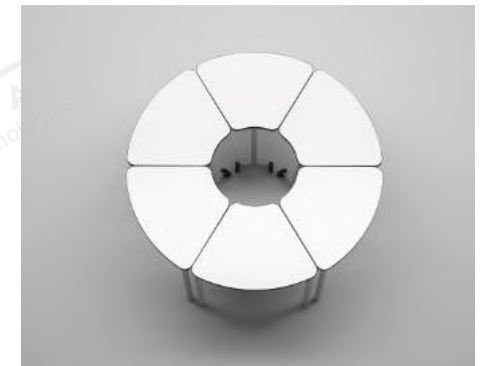

Calaix PP per a taules Hexa i Octa

36 x 30 x 10,5 cm

76101



Requereix muntatge

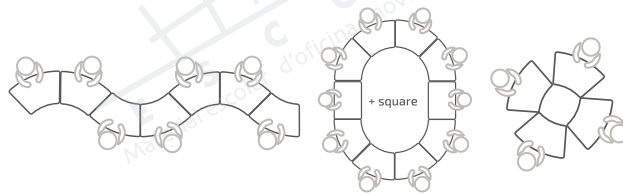
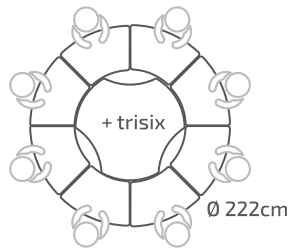

Taula Octa

83 x 50 cm ■ 1/8

Talla 5 **76100.75.5.01**

Talla 6 **76100.75.6.01**

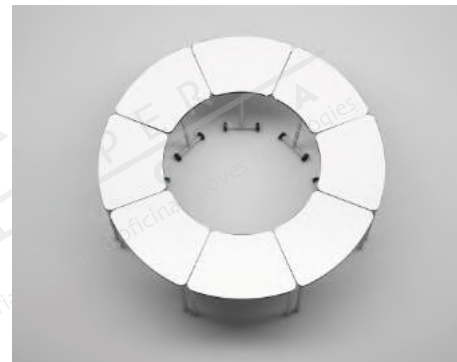

Debatre

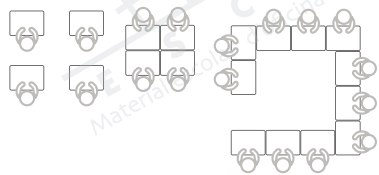

Taula Square

68,5 x 50 cm ■ regulable

Talles 4 a 6

76097.75.9.01

Avaluar

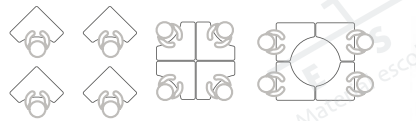

Taula Arrow

68,5 x 68,5 cm ■ regulable

Talles 4 a 6

76098.75.9.01

Aprendre

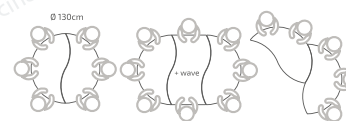

Taula Yang

130 x 74 cm ■ regulable

Talles 4 a 6

76102.75.9.01



Talla	Taules	Edats
4	640 mm	6 a 8 anys
5	710 mm	8 a 11 anys
6	760 mm	+12 anys



Requereix muntatge

Talla	Taules	Edats
4	640 mm	6 a 8 anys
5	710 mm	8 a 11 anys
6	760 mm	+12 anys

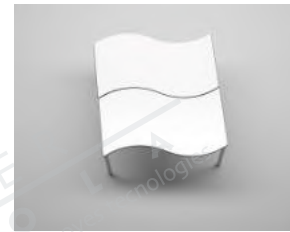
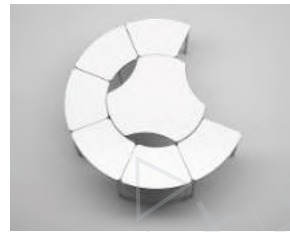

Requereix muntatge

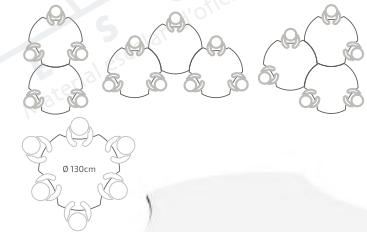

Taula Wave

130 x 82,4 cm ■ regulable

Talles 4 a 6

76103.75.9.01

Taula Trisix

Ø 123,4 cm ■ regulable

Talles 4 a 6

76104.75.9.01

Taules polivalents d'usos múltiples

Taula Rectangle

Taula escolar amb estructura metàl·lica d'alçada regulable i acabat en color blanc. Taula per equipar aules d'aprenentatge cooperatiu que permet treballar en grup. Estructura metàl·lica amb tauler de conglomerat.



Taula Rectangle regulable

70 x 80 cm

Talles 4 a 6

76106.75.9-01

120 x 80 cm

Talles 4 a 6

76107.75.9-01

120 x 65 cm

Talles 4 a 6

76108.75.9-01

140 x 80 cm

Talles 4 a 6

76109.75.9-01

160 x 80 cm

Talles 4 a 6

76110.75.9-01

180 x 65 cm

Talles 4 a 6

76111.75.9-01

180 x 80 cm

Talles 4 a 6

76112.75.9-01



Requereix muntatge

Talla	Taules	Edats
4	640 mm	6 a 8 anys
5	710 mm	8 a 11 anys
6	760 mm	+12 anys



Calaix metàl·lic taula rectangle

64 x 59 x 12,4 cm

76113

NOU Taula Space Design

Taula rectangular minimalista i elegant de línies rectes. Fàcil muntatge, opció de rodes i dos acabats de sobre. Aporta múltiples solucions per als diferents àmbits, biblioteques, oficines, sales polivalents i col·legis.

Disponible en blanc i fusta. Talla 6.

- Tauler cantejat ABS 1,5mm. en fusta o blanc.
- Aglomerable cantells rectes 19mm.
- Tacs anivelladors a les 4 potes
- Estructura metàl·lica color blanc.



Requereix muntatge



Taula Space Design

140 x 80 cm

Talla 6 **77255.01.6**

160 x 80 cm

Talla 6 **77256.01.6**

180 x 80 cm

Talla 6 **77257.01.6**

Afegir codi de color

- 01 Blanc ivori
- 64 Faig

Talla	Taules	Edats
4	640 mm	6 a 8 anys
5	710 mm	8 a 11 anys
6	760 mm	+12 anys

Taula rectangular 280

Taula escolar de treball alta de forma rectangular amb estructura metàl·lica i 4 potes. Tauler de DM.



Colors de estructura

- Verd
- Gris

Colors de taulell

- 21 Verd ministeri
- 64 Faig

Taula rectangular 280

	Est. verda ●	Est. gris ●
120 x 80 cm		
Alt. 75 cm	76124.22.6	76130.72.6
140 x 80 cm		
Alt. 75 cm	76125.22.6	76131.72.6
160 x 80 cm		
Alt. 75 cm	76126.22.6	76132.72.6
180 x 80 cm		
Alt. 75 cm	76127.22.6	76133.72.6
200 x 80 cm		
Alt. 75 cm	76128.22.6	76134.72.6
200 x 100 cm		
Alt. 75 cm	76129.22.6	76135.72.6

Afegir codi de colorençimera

Afegir codi de colorençimera

Taula Rectangle Plus

Taula escolar de treball alta amb estructura metàl·lica i acabat de color blanc. Dissenyada per equipar aules de tecnologia i laboratoris.



Taula Rectangle Plus

120 x 65 cm

Alt. 100 cm

76120.75.8.01

180 x 65 cm

Alt. 100 cm

76121.75.8.01

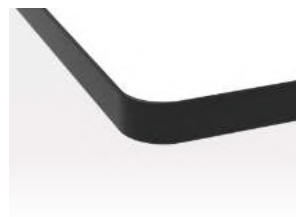

Requereix muntatge



NOU Taula Moon



Requereix muntatge

Taula de 59 x 75 cm. amb pistó de gas regulable en alçada amb quatre rodes i base d'estrella. Permet treballar drets o asseguts. Crea espais d'aprenentatge estimulants i en promou la creativitat i la col·laboració. Activació del pistó fàcil, ràpid i segur, de talla 5 a talla 8 (71-101cm). Color blanc. Augment de la zona funcional de treball. Aporta una gran facilitat per crear diferents ambients i formats de treball. Ganxo rotatiu per a pissarra, maleta... Rodes amb goma tova i les posteriors amb fre. Sobre MDF E-0 de 18 mm.



Taula Moon

59 x 75 cm

Talla 5 a 8

77254.01.9.01



Pupitres i taules de professor

Pupitre Naxel

El pupitre escolar per a primària o secundària. Disposa d'un calaix de reixeta i espai per a llapis. Ferramenta de seguretat per evitar la manipulació. Superfície de la taula resistent a l'aigua. Disponible en color blanc. Estructura tubular en forma de T amb tacs anivelladors de plàstic i tauler de conglomerat



Talla	Taules	Edats
4	640 mm	6 a 8 anys
5	710 mm	8 a 11 anys
6	760 mm	+12 anys



Pupitre Naxel

70 x 50 cm

Talla 4	76136.75.4.01
Talla 5	76136.75.5.01
Talla 6	76136.75.6.01



Taula de professor Teacher

Taula de professor per a ús en centres educatius, escoles bressol i col·legis. Disponible en color blanc i regulable a talles 4, 5 i 6. Tacs anivelladors, estructura metàl·lica i tauler de fibres MDF amb calaix.

Talla	Taules	Edats
4	640 mm	6 a 8 anys
5	710 mm	8 a 11 anys
6	760 mm	+12 anys



Taula de professor Teacher

120 x 65 cm ■ Regulable

Talles 4, 5 i 6

76137.75.9.01

Mesures indicades en ample x alt x fons



Taula amb estructura de tub d'acer amb safata porta documents de vareta. Tapa a laminat sobre DM, cantells envernissats amb poliuretà.

Pupitre 277



Color estructura

● Verd ministeri

Color de taulell

● Verd

Pupitre 277

60 x 40 cm

Alçada 60 cm **76138.22.3.21**

Alçada 65 cm **76138.22.4.21**

Alçada 70 cm **76138.22.5.21**

Alçada 75 cm **76138.22.6.21**

60 x 50 cm

Alçada 65 cm **76139.22.4.21**

Alçada 70 cm **76139.22.5.21**

Alçada 75 cm **76139.22.6.21**

70 x 50 cm

Alçada 65 cm **76140.22.4.21**

Alçada 70 cm **76140.22.5.21**

Alçada 75 cm **76140.22.6.21**

Pupitre 260



Color estructura

● Gris

Color de taulell

● Faig

Pupitre E260

60 x 40 cm

Alçada 60 cm **76144.72.3.64**

Alçada 65 cm **76144.72.4.64**

Alçada 70 cm **76144.72.5.64**

Alçada 75 cm **76144.72.6.64**

60 x 50 cm

Alçada 65 cm **76145.72.4.64**

Alçada 70 cm **76145.72.5.64**

Alçada 75 cm **76145.72.6.64**

70 x 50 cm

Alçada 65 cm **76146.72.4.64**

Alçada 70 cm **76146.72.5.64**

Alçada 75 cm **76146.72.6.64**

Pupitre 266



Color estructura

● Gris

Color de taulell

● Faig

Pupitre 266

Alçada 70 cm **76147.72.5.64**

Alçada 75 cm **76147.72.6.64**

Safata Plàstica Opcional Pupitre 266 **76147**

Pupitres escolars

Cadira 278



Color estructura

● Verd

Color de seient

● Verd ministeri

Silla 278

Alçada 36 cm **76191.22.3.21**

Alçada 39 cm **76191.22.4.21**

Alçada 43 cm **76191.22.5.21**

Alçada 46 cm **76191.22.6.21**

Color estructura

● Gris

Color de seient

● Faig

Alçada 36 cm **76192.72.3.64**

Alçada 39 cm **76192.72.4.64**

Alçada 43 cm **76192.72.5.64**

Alçada 46 cm **76192.72.6.64**

Cadira E253



Color estructura

● Verd

Color de seient

● Verd ministeri

Silla E253

Alçada 36 cm **76194.22.3.21**

Alçada 39 cm **76194.22.4.21**

Alçada 43 cm **76194.22.5.21**

Alçada 46 cm **76194.22.6.21**

Color estructura

● Gris

Color de seient

● Faig

Alçada 36 cm **76193.72.3.64**

Alçada 39 cm **76193.72.4.64**

Alçada 43 cm **76193.72.5.64**

Alçada 46 cm **76193.72.6.64**

Cadira amb pala 260



Color estructura

● Verd

Color de seient

● Crema

Cadira amb pala 260

Alçada 46 cm **76195.22.6.03**

Color estructura

● Verd

Color de seient

● Verd ministeri

Alçada 46 cm **76195.22.6.21**

Color estructura

● Verd

Color de taulell

● Faig

Alçada 46 cm **76195.22.6.64**

Color estructura

● Negre

Color de seient

● Crema

Cadira amb pala 260

Alçada 46 cm **76196.30.6.03**

Color estructura

● Negre

Color de seient

● Verd ministeri

Alçada 46 cm **76196.30.6.21**

Color estructura

● Negre

Color de taulell

● Faig

Alçada 46 cm **76196.30.6.64**

Taula professor 239



Color estructura

● Verd

Color de taulell

● Verd ministeri

Taula professor 239

Alçada 75 cm **76148.22.6.21**

Color estructura

● Gris

Color de taulell

● Faig

Taula profesor 239

Alçada 75 cm **76148.72.6.64**

Taules de desenvolupament sensorial

NOU Taula sensorial

Taula rectangular 120x60 cm. amb llistons als seus quatre costats que, proporcionen un recipient idoni per al joc a través de l'experimentació sensorial utilitzant els seus dits, pales, recipients... i diferents textures, com sorra, branques, pedres... Radi de curvatura 6 mm a les parts susceptibles de xoc per seguretat. Fabricat en MDF de 16 mm de gruix més HPL en faig o blanc, acabats amb vernís a l'aigua, ecològic i no tòxic. Tauler aglomerat i tauler aglomerat bilaminado de 19 mm de gruix.

- Íntegrament desmuntable.
- Fixat mitjançant sistema de maneguets amb acostament que garanteix la màxima fermesa a través d'una unió sòlida i indeformable.
- Vores arrodonides per a prevenció de talls o ferides.
- Estructura permet l'abatiment de la taula, estalviant espai i facilitant-ne la neteja.
- Alçada regulable en 3 altures.
- Rodes amb fre per facilitar-ne el desplaçament.

- 01 Blanc
- 64 Faig



120 x 60 cm

Talla 1 a 3

77286.01.9

Afegir codi de color

NOU Taula sensorial amb cubetes

Taula sensorial rodona que compta a la part superior amb dues cubetes transparent. Dissenyada per jugar, experimentar i interactuar. Possibilitat d'escollir altres colors per a les cubetes. Potes metàl·liques blanques o de fusta de faig de Ø50 mm amb acabat en vernís a l'aigua, ecològic i no tòxic, acoblades mitjançant sistema de roscat sobre base metàl·lica. Radi de curvatura 6 mm a les parts susceptibles de xoc per seguretat.

- Íntegrament desmuntable.
- Fixat mitjançant sistema de maneguets amb acostament que garanteix la màxima fermesa a través d'una unió sòlida i indeformable.
- Vores arrodonides per a prevenció de talls o ferides.

- 01 Blanc
- 64 Fusta



Ø 110 cm

Talla 1

77287.64.1

Talla 2

77287.64.2

Talla 3

77287.64.3

Afegir codi de color

NOU Taula de llum bedoll

Taula infantil rectangular amb tapa superior de metacrilat translúcid de 5 mm de gruix. Potes metàl·liques blanques o de fusta de faig de secció rodona de Ø50 mm amb acabat en vernís a l'aigua, ecològic i no tòxic, acoblades mitjançant sistema de roscat sobre base metàl·lica. Radi de curvatura 6 mm a les parts susceptibles de xoc per seguretat.

- Íntegrament desmuntable.
- Fixat mitjançant sistema de maneguets amb acostament que garanteix la màxima fermesa a través d'una unió sòlida i indeformable.
- Les vores estan arrodonides per a prevenció de talls o ferides.

Color estructura

- Fusta

Color de taulell

- Blanc



100 x 50 cm

Talla 1

77288.87.1.01

Talla 2

77288.87.2.01

Talla 3

77288.87.3.01

100 x 50 cm

Talla 1

77288.87.1.64

Talla 2

77288.87.2.64

Talla 3

77288.87.3.64

NOU Taula de llum de fusta

Taula de fusta, terminació en faig amb superfície de metacrilat blanc de 3mm, llums LED RGB de 7,2 W en 12 colors diferents, un comandament a distància i una lleixa inferior.

- Comandament a distància (botó pila inclòs).
- Entrada a 220V i sortida a 12V.
- Potes taula desmuntables.



NOU Taula amb mirall

Taula amb mirall de vidre amb làmina adhesiva de seguretat, que permet jugar creant diversos escenaris de joc, històries i inventant mons. Potes metàl·liques blanques o de fusta de Ø50 mm amb acabat en vernís a l'aigua, ecològic i no tòxic, assemblades mitjançant sistema de rosca sobre base metàl·lica. Radi de curvatura 6 mm a les parts susceptibles de xoc per seguretat.

- Íntegrament desmuntable.
- Fixat mitjançant sistema de manegüets amb acostament que garanteix la màxima fermesa a través d'una unió sòlida i indeformable.
- Les vores estan arrodonides per a prevenció de talls o ferides.

Color estructura

- Blanc
- Fusta



90 x 55 cm

Alçada 45 cm Faig

77283.64.1.64



120 x 60 cm Estructura blanca

Talla 1 **77289.87.1.01**

Talla 2 **77289.87.2.01**

Talla 3 **77289.87.3.01**

120 x 60 cm Estructura fusta

Talla 1 **77289.87.1.64**

Talla 2 **77289.87.2.64**

Talla 3 **77289.87.3.64**





Cadires i bancs per a educació

Cadires educació infantil	42
Cadires educació primària i secundària	46
Cadires col·laboratives	48
Cadires polivalents	50
Tamborets	56
Bancs escolars	58

Cadires i tamborets amb diferents característiques, per a diferents espais i funcions, edats i usos. Des de cadires infantils de fusta, metall o polipropilè fins a cadires per a cursos superiors, fixes, amb rodes i taula incorporada.

Cadires educació infantil

Cadira de fusta

Cadira apilable fabricada en fusta massissa de faig acabada amb vernís no tòxic. Les potes incorporen tacs antilliscament. Seient i respatller de contraxapat corbat laminat (HPL) de 10 mm de gruix amb cantells arrodonits.



Apilable



- 01 Blanc
- 04 Groc
- 09 Vermell
- 17 Blau clar
- 22 Verd poma
- 64 Faig



Cadira de madera

Talla 0	76149.64.0
Talla 1	76150.64.1
Talla 2	76151.64.2
Talla 3	76152.64.3

Afegir codi color

Talla	Cadires	Edats
0	210 mm	1 a 2 anys
1	260 mm	2 a 3 anys
2	310 mm	3 a 5 anys
3	350 mm	5 a 6 anys



Cadira infantil Zoe

Cadira amb estructura de fusta de faig massís que li proporciona gran estabilitat i amb marc perfilat de fusta la fa més resistent. Suport i seient modelats per assegurar una correcta ergonomia. Tapetes de plàstic a les potes per protegir el terra i minimitzar el soroll. Apilable.

Homologada a -EN 1729-1: 2007 i -EN 1729-2: 2007.



Apilable



Cadira infantil Zoe

Talla 2	77258.64.2.64
Talla 3	77259.64.3.64

Talla	Cadira	Edats
2	310 mm	3 a 5 anys
3	350 mm	5 a 6 anys

Cadira infantil 210

Estructura realitzada en tub d'acer laminat de fred Ø 20x1,5 mm, pintat en epoxi. El seient i el respallter es fabriquen amb 9 làmines de pollancre d'1 mm i un laminat d'alta pressió d'1 mm per les dues cares.



Apilable



- 04 Groc
- 06 Taronja
- 09 Vermell
- 17 Blau clar
- 22 Verd poma
- 25 Verd preescolar
- 64 Faig

Colors estructura

- Blanc
- Verd
- Gris



Cadira infantil 210

	Est. blanc ○	Est. verda ●	Est. gris ●
Alt. 26 cm	76153.01.1	76156.22.1	76159.72.1
Alt. 32 cm	76154.01.2	76157.22.2	76160.75.2
Alt. 36 cm	76155.01.3	76158.22.3	76161.72.3
	<i>Afegir codi color ↗</i>	<i>Afegir codi color ↗</i>	<i>Afegir codi color ↗</i>

Cadira infantil Tecna

Cadira infantil apilable de tub metàl·lic de Ø25x1,5 mm amb acabat en pintura epoxi (RAL9003) i seient i respallter de tauler contraxapat corbat de 10 mm de gruix, amb cantells arrodonits envernissats en vernís no tòxic i superfícies laminades amb planxes d'alta HPL), molt resistents al desgast.



Apilable



- 01 Blanc
- 04 Groc
- 09 Vermell
- 17 Blau clar
- 22 Verd poma
- 64 Faig

Cadira infantil Tecna

Talla	Cadira	Edats
1	260 mm	2 a 3 anys
2	310 mm	3 a 5 anys
3	350 mm	5 a 6 anys

Talla 1	76162.01.1
Talla 2	76163.01.2
Talla 3	76164.01.3
	<i>Afegir codi color ↗</i>



Cadira infantil 209

Estructura realitzada amb tub d'acer Ø20x1,5 mm. Seient i respall en carcassa polipropilè antilliscant i amb forma anatòmica. Apilable.



- 04 Groc
- 06 Taronja
- 09 Vermell
- 18 Blau fosc
- 25 Verd fosc

Colors estructura

- Blanc
- Gris

Cadira infantil 209

	Est. blanc ○	Est. gris ●
Alt. 26 cm	76165.01.1	76167.72.1
Alt. 32 cm	76166.01.2	76168.72.2

Afegir codi color ↗

Afegir codi color ↗

Cadira Luca

Cadira infantil monobloc de polipropilè. Lleugera i fàcil d'apilar. Estructura antibolcada. Versàtil i resistent.

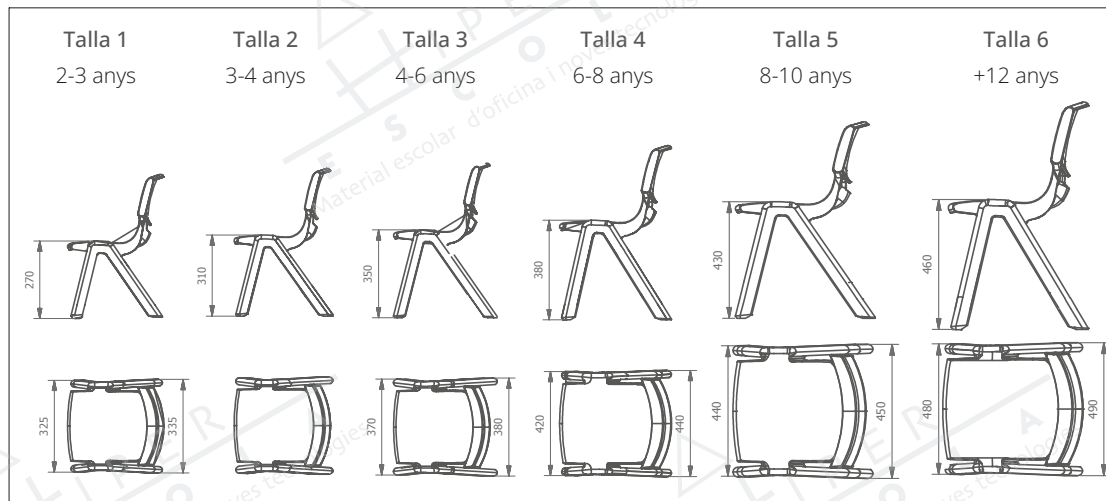

Cadira Luca talles 1 a 4

Talla 1	76169.98.1
Talla 2	76170.98.2
Talla 3	76171.98.3
Talla 4	76172.98.4

Afegir codi color

- 01 Blanc Ivori
- 17 Blau Navy
- 22 Verd Mint

Cadira Luca talles 5 a 6

Talla 5	76173.98.5
Talla 6	76174.98.6

Afegir codi color

- 17 Blau Navy
- 22 Verd Mint
- 72 Gris



Cadires educació primària i secundària

Cadira Mia

Cadira amb estructura metàl·lica i respallter corb de polipropilè per a un òptim confort. Versàtil i resistent. Opció d'entapissat per al seient.

- 01 Blanc Marfil
- 09 Vermell Terracota
- 17 Blau Navy
- 22 Verd Mint
- 26 Ocre
- 30 Negre

Talla	Cadira	Edats
4	380 mm	6 a 8 anys
5	430 mm	8 a 11 anys
6	460 mm	12+ anys



Apilable

Cadira Mia Basic

Talla 4 (No disponible en color negre ni ocre)

76175.75.4

Talla 5

76176.75.5

Talla 6

76177.75.6

Kit entapissat opcional

Afegir codi color >



Apilable

Cadira Mia Castors

Talla 4 (No disponible en color negre ni ocre)

76179.75.4

Talla 5

76180.75.5

Talla 6

76181.75.6

Kit entapissat opcional

Afegir codi color >



Cadira Mia Cantilever

Talla 6

76183.75.6

Kit entapissat opcional

Afegir codi color >





Kit entapissat opcional per a Cadires Mia

Per talles 5 i 6

76178



Requereix muntatge

Cadira baixa infantil Mia Mini Lift

Talla 6 (No disponible en color negre ni ocre)

76184.75.9

Afegir codi color ↗



Requereix muntatge

Cadira Mia Lift

Talles 5 a 7

76185.75.9

Afegir codi color ↗



Requereix muntatge

Cadira Mia Big Lift

Talles 5 a 7 (No disponible en color negre ni ocre)

76186.75.9

Afegir codi color ↗

Cadires col·laboratives

Cadira Mia Store 360°



Requereix muntatge

Cadira escolar giratòria amb suport corbat per a un confort òptim, multiusos per equipar tot tipus d'aules d'aprenentatge cooperatiu, biblioteques o centres de formació, versàtil i resistent. Fabricada amb polipropilè. 7,56 kg



Cadira Mia Store 360°

Talla 7

77260.98.7

[Afegir codi color](#)



Kit entapissat opcional per a Cadires Mia

Per talla 7

76188



Talla	Cadira	Edats
7	510 mm	Adults

- 01 Blanc Marfil
- 09 Vermell Terracota
- 17 Blau Navy
- 22 Verd Mint
- 30 Negre

Cadira Mia Table 360°



Requereix muntatge

Cadira giratòria amb sis rodes, estructura i respalller corb de polipropilè per a un òptim confort. Taula de DMF plegable amb porta-ampolles. Inclou safata inferior per deixar la motxilla.



Cadira Mia Table 360°

Talla 7

76187.98.7

[Afegir codi color](#)

Seient i taula portàtil Ztool

Taula de treball portàtil en polipropilè. Et permet treballar de forma còmoda amb el portàtil o la llibreta, a terra, en una cadira, al sofà, etc.



- 22 Verd Mint
- 26 Ocre
- 72 Gris metal·litzat



Seient i taula portàtil Ztool

Talla única

76189.98,9

[Afegir codi color](#)

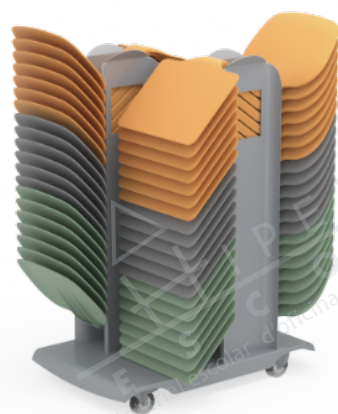

Carro Ztool Trolley

76190



Cadires polivalents

Cadira 140

Cadira carcassa de polipropilè en taronja, gris, verda o blava.



Apilable



Colors estructura

- Negre
- Cromat

Colors de seient

- 06 Taronja
- 18 Blau
- 25 Verd
- 72 Gris

Cadira 140

Est. negre ●

Est. cromat ●

Alt. 45 cm

76197.30.6

76198.75.6

[Afegir codi color ↗](#)

[Afegir codi color ↗](#)

Cadira 262

Cadira amb pala i carcassa de polipropilè a taronja, gris, verd o blau.



Colors estructura

- Negre
- Cromat

Colors de seient

- 06 Taronja
- 18 Blau
- 25 Verd
- 72 Gris

Cadira 262

Est. negre ●

Est. cromat ●

Alt. 45 cm

76199.30.6

76200.75.6

[Afegir codi color ↗](#)

[Afegir codi color ↗](#)

Cadira Xauen 140

Cadires fixes fabricades en plàstic injectat amb 4 potes.



Apilable



Colors estructura

- Negre
- Gris

Colors de seient

- 06 Taronja
- 09 Vermell
- 18 Blau
- 30 Negre

Cadira Xauen 140 Est. negre ●

Est. gris ●

Talla 6

76201.30.6

76202.72.6

[Afegir codi color ↗](#)

[Afegir codi color ↗](#)

Talla	Cadira	Edats
6	460 mm	12+ anys

Cadira Xauen 145

Cadires fixes fabricades en plàstic injectat amb 4 potes i braços.



Colors estructura

- Negre
- Gris

Colors de seient

- 06 Taronja
- 09 Vermell
- 18 Blau
- 30 Negre

Cadira Xauen 145 Est. negre ●

Est. gris ●

Talla 6

76203.30.6

76204.72.6

[Afegir codi color ↗](#)

[Afegir codi color ↗](#)

Cadira Xauen 142

Cadires fixes fabricades en plàstic injectat amb 4 potes i pala.



Colors estructura

- Negre
- Gris

Colors de seient

- 06 Taronja
- 09 Vermell
- 18 Blau
- 30 Negre

Cadira Xauen 140	Est. negre ●	Est. gris ●
Talla 6	76205.30.6	76206.72.6
	<i>Afegir codi color ↗</i>	<i>Afegir codi color ↗</i>

Cadira Dado

Cadira confident i de col·lectivitats. Estructura metàl·lica negra de 4 potes. Seient i respallter entapissat blau, negre, vermell i gris.



Colors estructura

- Negre

Colors de seient

- 09 Vermell
- 18 Blau
- 30 Negre

Cadira Dado	Est. negre ●
Plàstic talla 6	76208.30.6
Entapissat talla 6	76218.30.6
	<i>Afegir codi color ↗</i>

Cadira Track

Cadira apilable multifunció de polipropilè verge apilable. Quatre suports de tub d'acer rodó. Suport amb perforacions que milloren el confort tèrmic de la cadira. Inclou peces d'unió per formar files en el mateix color de la carcassa. Alçada 45 cm.



Cadira Track	Est. negre ●	Est. gris ●	Est. cromat ●
Alt. 45 cm	76209.30.6	76210.72.6	76211.75.6
	<i>Afegir codi color ↗</i>	<i>Afegir codi color ↗</i>	<i>Afegir codi color ↗</i>



Cadira Track amb pala	Est. negre ●	Est. gris ●	Est. cromat ●
Alt. 45 cm	76212.30.6	76213.72.6	76214.75.6
	<i>Afegir codi color ↗</i>	<i>Afegir codi color ↗</i>	<i>Afegir codi color ↗</i>

Colors estructura

- Negre
- Gris
- Cromado

- 01 Blanc
- 06 Taronja
- 09 Vermell
- 18 Blau fosc
- 22 Verd
- 28 Sorra
- 30 Negre
- 72 Gris

Cadires Quick

Sèrie de cadires multifunció apilables, fabricades amb monocarcassa de polipropilè verge injectat. Tractament antiUV i antiestàtic.



Apilable

Colors estructura

- Blanc
- Gris
- Cromat

Colors de seient

- 01 Blanc
- 09 Vermell
- 18 Blau fosc
- 22 Verd
- 30 Negre
- 72 Gris

Cadira Quick 203



Cadira Quick 203 Est. blanc ○ Est. cromat ●
 Alt. 45 cm **76219.01.6** **76220.75.6**
Coixí entapissat opcional Afegir codi color ↗ Afegir codi color ↗

Cadira Quick 200



Cadira Quick 200 Est. gris ● Est. cromat ●
 Alt. 45 cm **76221.72.6** **76222.75.6**
Coixí entapissat opcional Afegir codi color ↗ Afegir codi color ↗

Cadira Quick 205



Cadira Quick 205 Est. cromat ●
 Alt. 45 cm **76223.75.6**
Coixí entapissat opcional Afegir codi color ↗

Cadira Quick 202



Cadira Quick 202 amb pala Est. cromat ●
 Alt. 45 cm **76224.75.6**
Coixí entapissat opcional Afegir codi color ↗



Peces d'unió per a cadires Quick 200-202-203-205

Unitat **76226**



Cadira Quick 202 amb pala i braç Est. cromat ●
 Alt. 45 cm **76225.75.6**
Coixí entapissat opcional Afegir codi color ↗

Colors estructura

- Blanc
- Gris
- Cromat

Colors de seient

- 01 Blanc
- 09 Vermell
- 18 Blau fosc
- 22 Verd
- 30 Negre
- 72 Gris

Cadira Quick 207

Cadira Quick 204



Cadira Quick 207	Est. blanc ○	Est. cromat ●
Alt. 45 cm	76227.01.6	76228.75.6
<i>Coixí entapissat opcional</i>	<i>Afegir codi color ↗</i>	<i>Afegir codi color ↗</i>

Cadira Quick 204	Est. Niló ●	Est. alumini ●
Alt. 45 cm	76229.30.6	76230.75.6
<i>Coixí entapissat opcional</i>	<i>Afegir codi color ↗</i>	<i>Afegir codi color ↗</i>



Cadira Haya 142

Cadira amb carcassa de fusta i potes cromades. Alçada 45 cm. Disponible amb braços i pala.



Cadira Haya 142 Est. cromat
Alt. 45 cm **76215.75.6.64**



Cadira Haya 142-B amb pala Est. cromat
Alt. 45 cm **76216.75.6.64**



Cadira Haya 142-P amb pala Est. cromat
Alt. 45 cm **76217.75.6.64**

Cadires Gua

Seient i respallier de carcassa en polipropilè amb forma anatòmica. Pala realitzada en MDF coberta amb estratificat alta pressió, cantells arrodonits i envernissats. Estructura metàl·lica en tub d'acer.



Cadira Gua 150



Apilable



Colors estructura

- Blanc
- Gris



Colors de seient

- 01 Blanc
- 09 Beix
- 18 Mostassa
- 23 Marró
- 72 Gris

Cadira Gua 150

Talla 6

Est. blanc

76231.01.6

[Afegir codi color](#)

Est. gris

76232.72.6

[Afegir codi color](#)

Cadira Gua 153



Colors estructura

- Blanc
- Gris

Colors de seient

- 01 Blanc
- 09 Beix
- 18 Mostassa
- 23 Marró
- 72 Gris

Cadira Gua 153

Talla 6

Est. blanc

76235.01.6

[Afegir codi color](#)

Est. gris

76236.72.6

[Afegir codi color](#)

Cadira Gua 160

Seient i respatller de carcassa en polipropilè amb forma anatòmica. Potes de fusta de faig massís envernissat.

Colors estructura

- Haya maciza

Colors de seient

- 01 Blanc
- 09 Beix
- 18 Mostassa
- 23 Marró
- 72 Gris

Cadira Gua 160

Talla 6

Potes faig massissa

76237.64.6

[Afegir codi color](#)



Tamborets

Tamboret 290

Taburete con asiento giratorio regulable en altura de estructura metálica con asiento en laminado sobre DM con cantos barnizados o en madera barnizada.



Tamboret 290 (seient laminat color)	Est. verda ●	Est. negra ●
Talla 6	76238.22.9	76239.30.9
	<i>Afegir codi color ↗</i>	<i>Afegir codi color ↗</i>



Tamboret 290B (Seient en pi)	Est. verda ●
Talla 6	76240.22.9.64

Colors estructura

- Negre
- Verd

Colors de seient

- 01 Blanc
- 03 Crema
- 04 Groc
- 06 Taronja
- 09 Vermell
- 18 Blau fosc
- 22 Verd poma
- 25 Verd preescolar
- 39 Morat
- 64 Faig

Tamboret 900

Tamborets amb estructura metàl·lica i base de 5 peus. El seient (simil pell), es regula mitjançant claveguera giratòria. Fàcil muntatge. Mides: 46 x 60-70 x 46 cm.



Tamboret 900	
Tamboret 900	76241.30.9.30

Tamboret 925N

Tamboret giratori amb seient i respallter realitzat en polímer tècnic d'alta resistència per a usos exigents amb mecanisme bàsic. Pistó de gas de llarg recorregut. Base de polímer tècnic amb tacs antilliscants. Admeten rodes normals o de parquet. Fàcil muntatge. Apte per a laboratoris.



Tamboret amb respallter 925N	
Tamboret	76242.30.9.30

Tamboret Mia Stool

Tamboret escolar alt amb seient de plàstic, pistó de gas i base amb rodes. Apte per a molts i equipar tota mena d'aules d'aprenentatge cooperatiu, biblioteques o centres de formació. Disposa d'un anell d'alumini a la base del reposapeus, que es pot ajustar.



- 01 Blanc Marfil
- 09 Vermell Terracota
- 17 Blau Navy
- 22 Verd Mint
- 26 Ocre
- 30 Negre



Tamboret Mia Stool

Tamboret

76243.72.9

Afegir codi color ↗

Mesures indicades en ample x alt x fons

Bancs escolars

Banc infantil de fusta

Banc infantil de fusta de faig sense respatller amb seient de 120 x 30 cm. vernís no tòxic i base de seient fabricada en tauler MDF (DM) amb cantells arrodonits molt resistent al desgast. Tacs de silicona a les potes per evitar fregament directe amb el terra.



- 01 Blanc
- 04 Groc
- 06 Taronja
- 09 Vermell
- 12 Rosa
- 17 Blau clar
- 18 Blau fosc
- 22 Verd clar
- 25 Verd fosc
- 64 Faig



Banc infantil de fusta

Alt. 21 cm	76244.64.0
Alt. 26 cm	76245.64.0
Alt. 31 cm	76246.64.0
Alt. 35 cm	76247.64.0

Afegir codi color >



Banc infantil 394

Banc amb estructura de tub d'acer, seient en estratificat. Mida 150x30 alçada 30 cm.

Colors estructura

- Blanc
- Verd
- Negre
- Gris

Colors de seient

- 03 Crema
- 04 Groc
- 06 Taronja
- 09 Vermell
- 18 Blau fosc
- 21 Verd ministerio
- 22 Verd poma
- 25 Verd preescolar



Banc infantil 394	Est. blanc <input type="radio"/>	Est. verda <input checked="" type="radio"/>	Est. negre <input type="radio"/>	Est. gris <input type="radio"/>
Alt. 30 cm	76248.01.2	76249.22.2	76250.30.2	76251.72.2
	<i>Afegir codi color ↗</i>	<i>Afegir codi color ↗</i>	<i>Afegir codi color ↗</i>	<i>Afegir codi color ↗</i>

Banc adult 289

Banc amb estructura de tub d'acer, seient en estratificat. Mida 150x30 alçada 45 cm.



Banc adult 289	Est. verda <input checked="" type="radio"/>	Est. negre <input type="radio"/>
Altura 45 cm	76252.22.6	76252.30.6
	<i>Afegir codi color ↗</i>	<i>Afegir codi color ↗</i>

Colors estructura

- Verd
- Negre

Colors de seient

- 03 Crema
- 21 Verd ministerio

Banc adult 288

Banc corregut, laminat, alçada de seient 45 cm.



Banc adult 288	Est. verda <input checked="" type="radio"/>	Est. negre <input type="radio"/>
150 x 30 cm, alt. 45 cm	76253.22.6	76253.30.6
200 x 30 cm, alt. 45 cm	76254.22.6	76254.30.6
	<i>Afegir codi color ↗</i>	<i>Afegir codi color ↗</i>

Colors estructura

- Verd
- Negre

Colors de seient

- 03 Crema
- 21 Verd ministeri



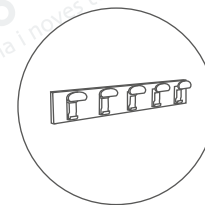

Penjadors, baldes i taquilles

Penjadors	62
Baldes	67
Taquilles	69
Sabaters	71

Organitza i distribueix objectes personals i material de l'aula a través de diferents solucions que et plantegem a continuació: penja-robes, on poder penjar motxilles o peces de roba, baldes, on poder organitzar llibres o objectes de l'aula, i taquilles, en el cas que requereixis d'un emmagatzematge de més privacitat.

Penjadors

Penjador de 4 caselles

Caseller i penjador fabricat amb tauler laminat en faig de 19 mm de gruix. Cantonades de PVC de 2 mm. Disposa de penjadors giratoris fabricats en polipropilè amb arestes arrodonides i sistema triple penjador, per penjar la vestimenta.



Colors estructura

- Blanc
- Faig

- 01 Blanc

- 04 Groc
- 06 Taronja
- 09 Vermell
- 12 Rosa

- 17 Blau clar

- 18 Blau fosc
- 22 Verd poma
- 25 Verd fosc
- 64 Faig

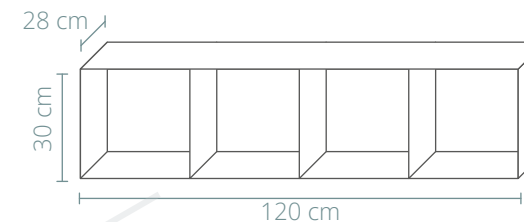
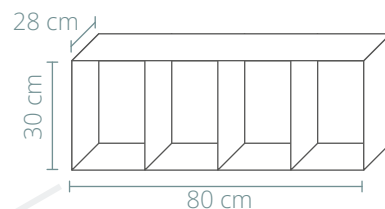
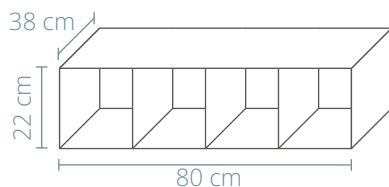

Penjador de

quatre caselles 80 x 22

80 x 22 x 38 cm

Est. blanc ○

76255.01.0

Afegir codi color ↗

Est. Faig ●

76256.64.0

Afegir codi color ↗

Penjador de

quatre caselles 80 x 30

80 x 30 x 28 cm

Est. blanc ○

76257.01.0

Afegir codi color ↗

Est. Faig ●

76258.64.0

Afegir codi color ↗

Penjador de

quatre caselles 120 x 30

120 x 30 x 28 cm

Est. blanc ○

76259.01.0

Afegir codi color ↗

Est. Faig ●

76260.64.0

Afegir codi color ↗

Penjador 'Quesitos'

Caseller i penjador fabricat amb tauler laminat en faig de 19 mm de gruix. Cantonades de PVC de 2 mm. Disposa de penjadors giratoris fabricats en polipropilè amb arestes arrodonides i sistema triple penjador, per penjar la vestimenta.



Colors estructura

- Blanc
- Faig

- 01 Blanc

- 04 Groc
- 06 Taronja
- 09 Vermell
- 12 Rosa

- 17 Blau clar

- 18 Blau fosc
- 22 Verd poma
- 25 Verd fosc
- 64 Faig



Penjador 'Quesitos'
de 3 caselles

Est. blanc ○

Est. Faig ●

61 x 28 x 22 cm

76261.01.0

76262.64.0

Afegir codi color ↗

Afegir codi color ↗



Penjador 'Quesitos'
de 4 caselles

Est. blanc ○

Est. Faig ●

80 x 28 x 22 cm

76263.01.0

76264.64.0

Afegir codi color ↗

Afegir codi color ↗



Penjador 'Quesitos'
de 6 caselles

Est. blanc ○

Est. Faig ●

119 x 28 x 22 cm

76265.01.0

76266.64.0

Afegir codi color ↗

Afegir codi color ↗



Penjador 'Quesitos' mitja lluna

Caseller i penjador fabricat amb tauler laminat en faig de 19 mm de gruix. Cantonades de PVC de 2 mm. Disposa de penjadors giratoris fabricats en polipropilè amb arestes arrodonides i sistema triple penjador, per penjar la vestimenta..



Penjador 'Quesitos' mitja lluna de 3 caselles

Est. blanc ○	Est. Faig ●
76267.01.0	76268.64.0
<i>Afegir codi color ↗</i>	

Penjador 'Quesitos' mitja lluna de 4 caselles

Est. blanc ○	Est. Faig ●
76269.01.0	76270.64.0
<i>Afegir codi color ↗</i>	

Colors estructura

- Blanc
- Faig

- 01 Blanc
- 04 Groc
- 06 Taronja
- 09 Vermell
- 12 Rosa
- 17 Blau clar
- 18 Blau fosc
- 22 Verd poma
- 25 Verd fosc
- 64 Faig



Penjador 'Quesitos' mitja lluna de 6 caselles

Est. blanc ○	Est. Faig ●
76271.01.0	76272.64.0
<i>Afegir codi color ↗</i>	

Penjador infantil 8 penjadors

Penjador amb vuit penjadors dobles, fabricat amb tauler laminat de 19 mm de gruix. Cantonades de PVC de 2 mm de gruix. Disposa de 8 penjadors fabricats en polipropilè amb arestes arrodonides i sistema doble penjador, per poder penjar la vestimenta.



Penjador infantil 8 penjadors

100 x 12 x 20 cm

76273.00.0

Afegir codi color ↗

Penjador en línia 4 penjadors

Penjador amb quatre penjadors dobles, fabricat amb tauler laminat de 19 mm de gruix. Cantonades de PVC de 2 mm de gruix. Disposa de 8 penjadors fabricats en polipropilè amb arestes arrodonides i sistema doble penjador, per poder penjar la vestimenta.



Colors estructura

- Blanc
- Faig

Colors de penjador

- 04 Groc
- 09 Vermell
- 18 Blau fosc
- 25 Verd fosc
- 99 Multicolor



Penjador en línia 4 penjadors

50 x 12 x 2 cm

Est. blanc ○

Est. Faig ●

76274.01.0

76275.64.0

Afegir codi color ↗

Afegir codi color ↗

Penjador en línia 8 penjadors



Penjador amb quatre penjadors dobles, fabricat amb tauler laminat de 19 mm de gruix. Cantonades de PVC de 2 mm de gruix. Disposa de 8 penjadors fabricats en polipropilè amb arestes arrodonides i sistema doble penjador, per poder penjar la vestimenta.



Colors estructura

- Blanc
- Faig

Colors de penjador

- 04 Groc
- 09 Vermell
- 18 Blau fosc
- 25 Verd fosc
- 99 Multicolor

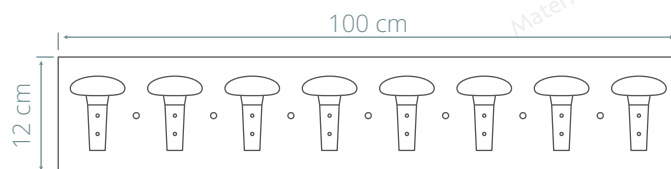

Penjador en línia 8 penjadors

100 x 12 x 2 cm

Est. blanc ○

76276.01.0

Afegir codi color

Est. Faig ●

76277.64.0

Afegir codi color

Penjador Peggy

Penja-robes escolar econòmic de fusta amb 5 penjadors dobles de plàstic.

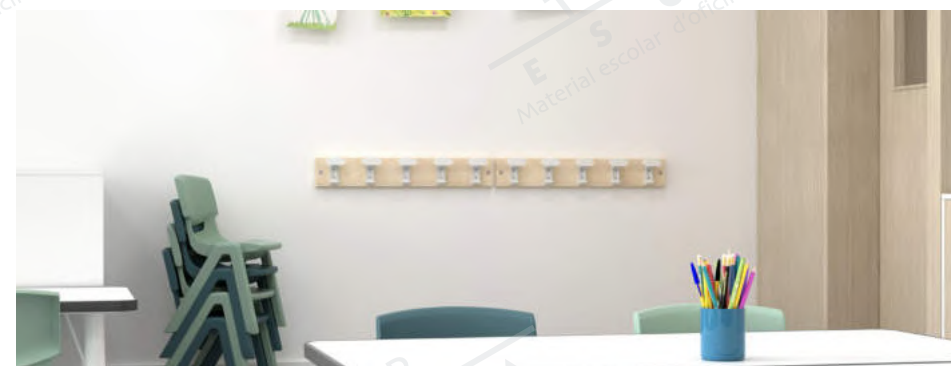
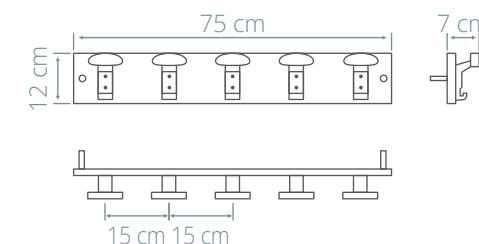

Penjador Peggy

75 x 12 x 7 cm

Est. blanc ○

77261.01.0.01

Est. Faig ●

77261.64.0.01

Penjador Marcus

Penjador de metall amb 5 ganxos dobles. Resistent i antivandàlic.



Penjador Marcus

69,5 x 10,4 cm

76279.00.0.01

Penjador escolar

Penjador de paret amb 8 penjadors.

- 03 Crema
- 21 Verd ministeri
- 64 Faig
- 72 Gris



Penjador escolar

101,5 x 15 cm

76280.75.0

Afegir codi color

Carro penjador mòbil KM-MEND

Carro penjador amb rodes, 26 penjadors als dos costats i una base per deixar motxilles. Pensat per a menjadors, gimnasos, etc.



Carro penjador mòbil KM-MEND

175 x 40 x 110 cm

76294

Baldes

Balda 65 x 25 x 3

Balda molt robusta, fabricada amb tauler laminat en faig de 30 mm de gruix. Cantonades de PVC de 2 mm de gruix acabats per ambdues cares.



- 01 Blanc
- 04 Groc
- 06 Taronja
- 09 Vermell
- 12 Rosa
- 17 Blau clar
- 18 Blau fosc
- 22 Verd poma
- 25 Verd fosc
- 64 Faig



Balda 65 x 25 x 3

65 x 25 x 3 cm

76281.00.0

[Afegir codi color ↗](#)

Balda amb suport del darrere

Balda molt robusta, fabricada amb tauler laminat en faig de 19 mm de gruix. Cantonades de PVC de 2 mm de gruix acabats per ambdues cares.

- 01 Blanc
- 04 Groc
- 06 Taronja
- 09 Vermell
- 12 Rosa
- 17 Blau clar
- 18 Blau fosc
- 22 Verd poma
- 25 Verd fosc
- 64 Faig



Balda amb suport del darrere 605 Est. blanc ○

61 x 22 x 1,9 cm

76282.01.0

[Afegir codi color ↗](#)

Est. Faig ●

76283.64.0

[Afegir codi color ↗](#)

Colors estructura

- Blanc
- Faig

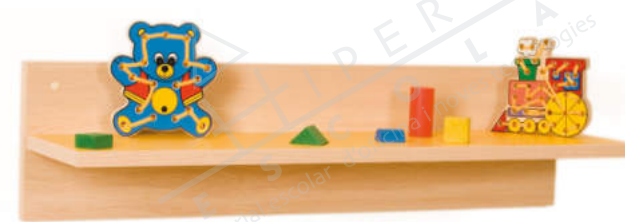

Balda amb suport del darrere 800 Est. blanc ○

80 x 22 x 1,9 cm

76284.01.0

[Afegir codi color ↗](#)

Est. Faig ●

76285.64.0

[Afegir codi color ↗](#)



Balda amb suport del darrere 1190 Est. blanc ○

119 x 22 x 1,9 cm

76286.01.0

[Afegir codi color ↗](#)

Est. Faig ●

76287.64.0

[Afegir codi color ↗](#)

Balda laterals formatgets

Balda amb suport del darrere, fabricat amb tauler laminat faig de 19 mm de gruix. Cantonades de PVC de 2 mm de gruix.

Colors estructura

- Blanc
- Faig

- 01 Blanc
- 04 Groc
- 06 Taronja
- 09 Vermell
- 12 Rosa
- 17 Blau clar
- 18 Blau fosc
- 22 Verd poma
- 25 Verd fosc
- 64 Faig



Balda laterals formatgets 61 x 22 Est. blanc ○ Est. Faig ●
 61 x 22 x 22 cm **76288.01.0** **76289.64.0**
 Afegir codi color ↗ Afegir codi color ↗



Balda laterals formatgets	Est. blanc ○	Est. Faig ●	Balda laterals formatgets	Est. blanc ○	Est. Faig ●
80 x 22			119 x 22		
80 x 22 x 22 cm	76290.01.0	76291.64.0	119 x 22 x 22 cm	76292.01.0	76293.64.0
	Afegir codi color ↗	Afegir codi color ↗		Afegir codi color ↗	Afegir codi color ↗



Taquilles

Taquilles infantils

Balda amb suport del darrere, fabricat amb tauler laminat en faig de 19 mm de gruix. Cantonades de PVC de 2 mm de gruix.



Colors estructura

- Blanc
- Faig

- 01 Blanc
- 04 Groc
- 06 Taronja
- 09 Vermell
- 12 Rosa
- 17 Blau clar
- 18 Blau fosc
- 22 Verd poma
- 25 Verd fosc
- 64 Faig



Penjador obert

	Est. blanc ○	Est. Faig ●
105 x 180 x 40 cm	76295.01.0	76296.64.0
	<i>Afegir codi color ↗</i>	<i>Afegir codi color ↗</i>



Taquilla oberta 8 nens/es

	Est. blanc ○	Est. Faig ●
120 x 109 x 30 cm	76297.01.0	76298.64.0
	<i>Afegir codi color ↗</i>	<i>Afegir codi color ↗</i>



Taquilla 4 nens/es

	Est. blanc ○	Est. Faig ●
70 x 101 x 40 cm	76299.01.0	76300.64.0
	<i>Afegir codi color ↗</i>	<i>Afegir codi color ↗</i>



Taquilla 6 nens/es

	Est. blanc ○	Est. Faig ●
104 x 101 x 40 cm	76301.01.0	76302.64.0
	<i>Afegir codi color ↗</i>	<i>Afegir codi color ↗</i>

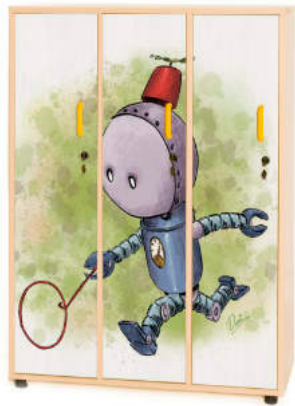

Amb **Imagine & Print** podràs personalitzar les taquilles amb qualsevol idea i disseny que necessitis. Consulta'n les possibilitats. El límit és a la teva imaginació.

Colors estructura

- Blanc
- Faig



No requereix muntatge

- 01 Blanc

- 04 Groc

- 06 Taronja

- 09 Vermell

- 12 Rosa

- 17 Blau clar

- 18 Blau fosc

- 22 Verd poma

- 25 Verd fosc

- 64 Faig



Taquilla 2 nens/es
amb clau (125 cm)

Est. blanc ○

Est. Faig ●

61 x 125 x 40 cm

76303.01.0

76304.64.0

Afegir codi color ↗

Afegir codi color ↗

Taquilla 3 nens/es
amb clau (125 cm)

Est. blanc ○

Est. Faig ●

90 x 125 x 40

76305.01.0

76306.64.0

Afegir codi color ↗

Afegir codi color ↗

Taquilla 2 nens/es
amb clau (147 cm)

Est. blanc ○

Est. Faig ●

61 x 147 x 40 cm

76307.01.0

76308.64.0

Afegir codi color ↗

Afegir codi color ↗

Taquilla 3 nens/es
amb clau (147 cm)

Est. blanc ○

Est. Faig ●

90 x 147 x 40

76309.01.0

76310.64.0

Afegir codi color ↗

Afegir codi color ↗

Sabaters



Moble sabater



No requereix muntatge



Fabricat amb tauler laminat en faig de 19 mm de gruix i del darrere de 10 mm. Cantonades de PVC de 2 mm de gruix acabats per ambdues cares. Peus anivelladors de PVC de Ø40 mm, regulables en alçada per evitar la humitat i desnivells que pugui tenir el terra.

Colors estructura

- Blanc
- Faig
- 01 Blanc
- 04 Groc
- 06 Taronja
- 09 Vermell
- 12 Rosa
- 17 Blau clar
- 18 Blau fosc
- 22 Verd poma
- 25 Verd fosc
- 64 Faig



Moble sabater

87 x 120 x 28 cm

Est. blanc ○

76311.01.0

Afegir codi color

Est. Faig ●

76312.64.0

Afegir codi color

ESCOLA
TIPER
Material escolar d'oficina i noves tecnologies

ESCOLA
TIPER
Material escolar d'oficina i noves tecnologies

ESCOLA
TIPER
Material escolar d'oficina i noves tecnologies

ESCOLA
TIPER
Material escolar d'oficina i noves tecnologies

ESCOLA
TIPER
Material escolar d'oficina i noves tecnologies

ESCOLA
TIPER
Material escolar d'oficina i noves tecnologies

ESCOLA
TIPER
Material escolar d'oficina i noves tecnologies

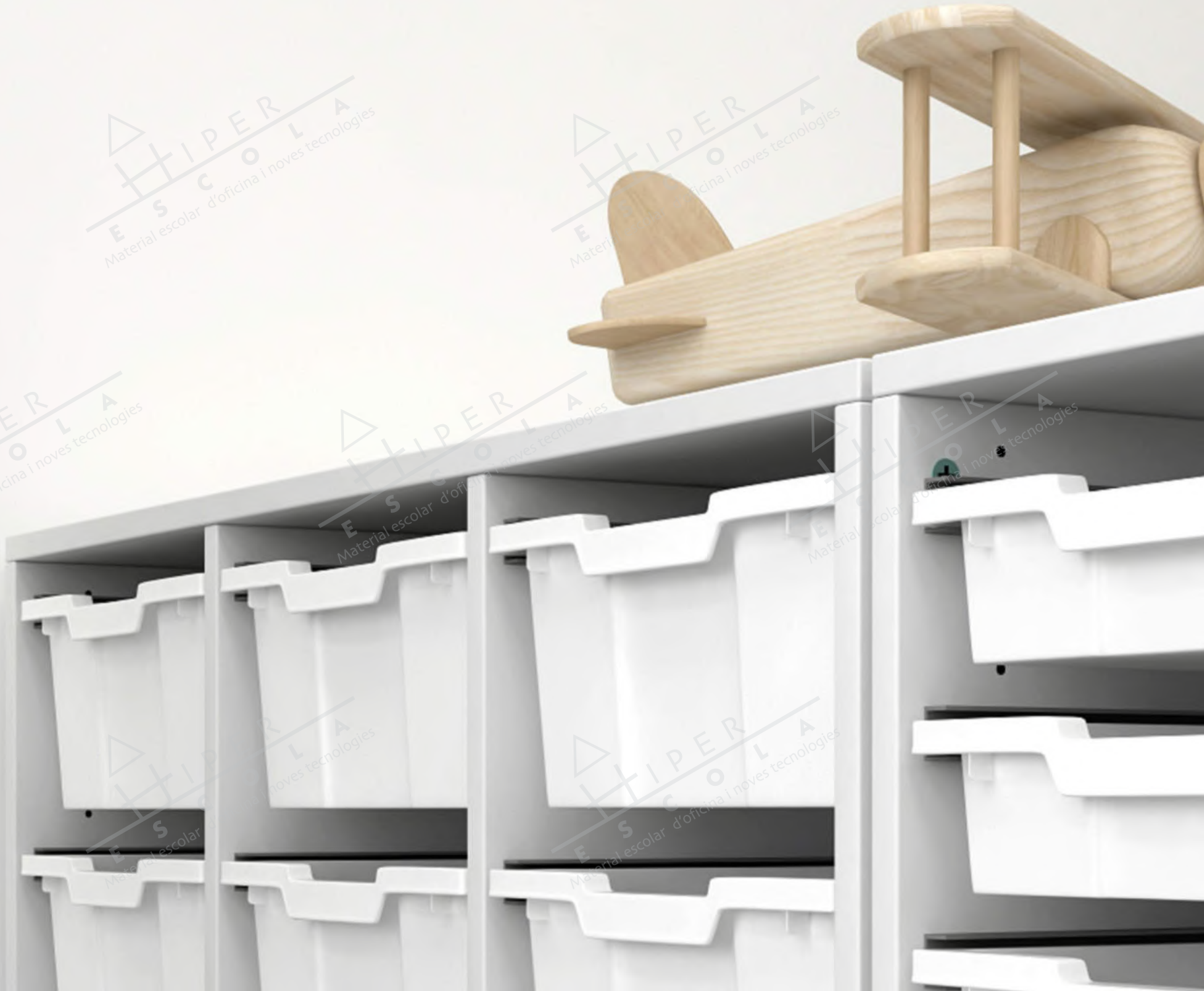

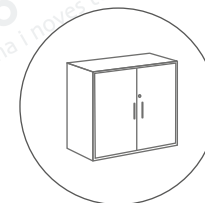
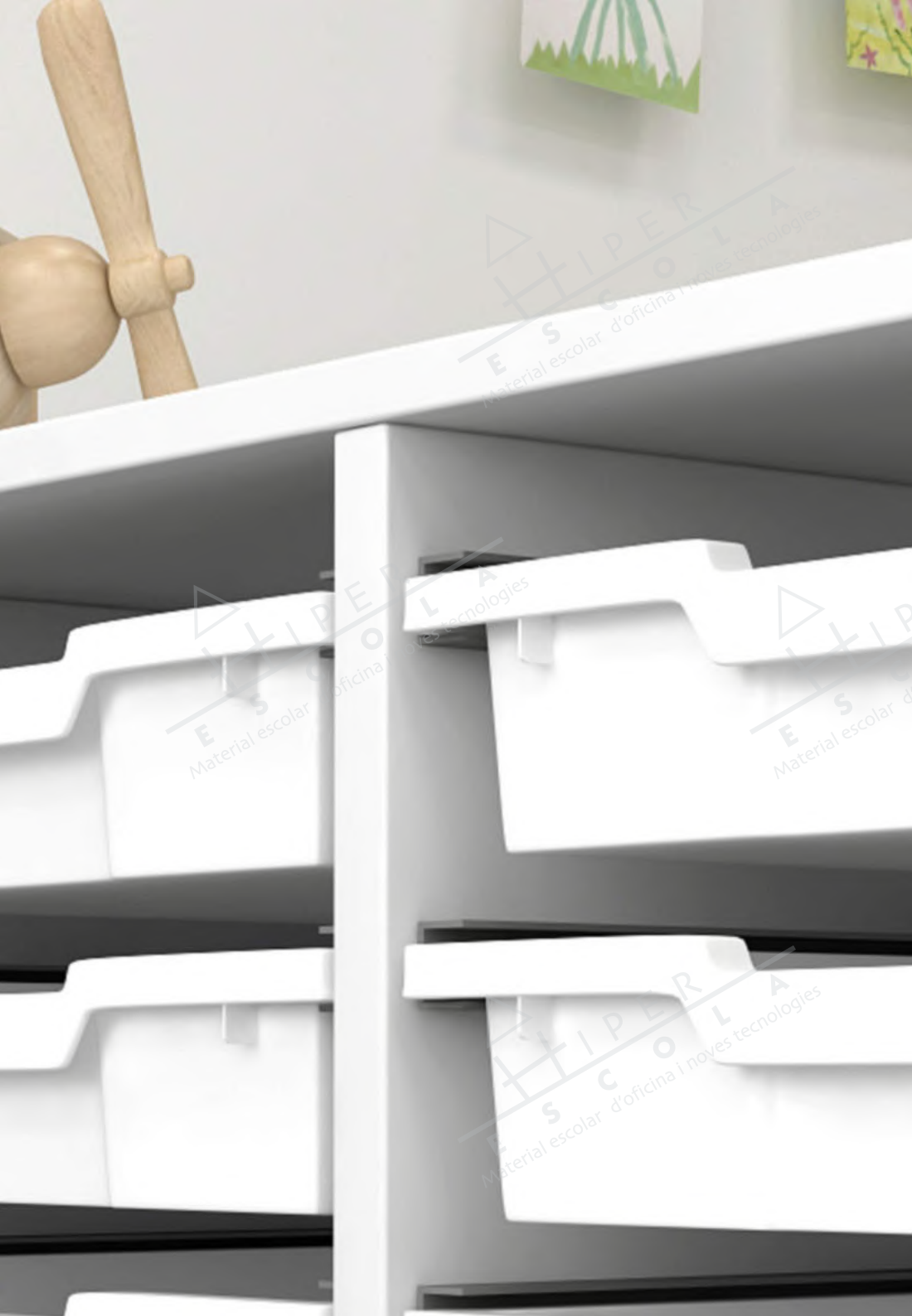

Mobles escolars i ordenació

Mobles escolars sèrie Beech	75
Armaris organitzadors	86
Mobles cubeters sèrie Beech	87
Armaris escolars sèrie White	93
Cubetes escolars	99
Caixes d'ordenació i emmagatzematge	100

Recursos de magatzematge per a tota mena d'espais i necessitats. Armaris petits, mitjans i alts, amb i sense portes i amb caselles o cubetes per a un ús més personal.

Mobles escolars sèrie Beech



Amb **Imagine & Print** podràs personalitzar les taquilles amb qualsevol idea i disseny que necessitis. Consulta'n les possibilitats. El límit és a la teva imaginació.

Mesures indicades en ample x alt x fons

Mobles escolars sèrie Beech

Fabricat amb tauler laminat a faig de 19 mm de gruix i del darrere de 10 mm. Cants de PVC de 2 mm de gruix acabats per les dues cares. Peus anivelladors de PVC de Ø40 mm, regulables a Alçada per evitar la humitat i desnivells que pugui tenir el terra. Tiradors fabricats en un polímer suau i flexible per evitar lesions en copejar-se. Envernissada.



Colors estructura

- Blanc
- Faig

- 01 Blanc

- 04 Groc
- 06 Taronja
- 09 Vermell
- 12 Rosa

- 17 Blau clar

- 18 Blau fosc
- 22 Verd poma
- 25 Verd fosc
- 64 Faig

Mobles superbaixos



No requereix muntatge



Moble superbaix amb prestatgeria

90 x 40 x 40 cm

Est. faig ●

Est. blanc ○

76313.64.0

76314.01.0

[Afegir codi color ↗](#)

[Afegir codi color ↗](#)



Armari superbaix amb dos prestatges

90 x 40 x 40 cm

Est. faig ●

Est. blanc ○

76315.64.0

76316.01.0

[Afegir codi color ↗](#)

[Afegir codi color ↗](#)



Moble superbaix amb quatre caselles

90 x 40 x 40 cm

Est. faig ●

Est. blanc ○

76317.64.0

76318.01.0

[Afegir codi color ↗](#)

[Afegir codi color ↗](#)



Armari superbaix amb quatre caselles

90 x 40 x 40 cm

Est. faig ●

Est. blanc ○

76319.64.0

76320.01.0

[Afegir codi color ↗](#)

[Afegir codi color ↗](#)



Moble superbaix amb dues caselles

90 x 40 x 40 cm

Est. faig ●

Est. blanc ○

76321.64.0

76322.01.0

[Afegir codi color ↗](#)

[Afegir codi color ↗](#)



Armari superbaix amb dues caselles

90 x 40 x 40 cm

Est. faig ●

Est. blanc ○

76323.64.0

76324.01.0

[Afegir codi color ↗](#)

[Afegir codi color ↗](#)

Mobles escolars sèrie Beech

Colors estructura

- Blanc
- Faig

- 01 Blanc
- 04 Groc
- 06 Taronja
- 09 Vermell
- 12 Rosa
- 17 Blau clar
- 18 Blau fosc
- 22 Verd poma
- 25 Verd fosc
- 64 Faig



No requereix muntatge



Caixonera superbaixa tres calaixos amb front de metacrilat

133 x 35 x 40 cm

Est. faig

Est. blanc

76325.64.0

76326.01.0

[Afegir codi color ↗](#)

[Afegir codi color ↗](#)

Caixonera superbaixa amb quatre calaixos amb front de metacrilat

176 x 35 x 40 cm

Est. faig

Est. blanc

76327.64.0

76328.01.0

[Afegir codi color ↗](#)

[Afegir codi color ↗](#)



Moble superbaix amb prestatge

36 x 44 x 40

Est. faig

Est. blanc

76329.64.0-01

76330.01.0-64

Moble superbaix amb dos prestatges

36 x 44 x 40 cm

Est. faig

Est. blanc

76331.64.0

76333.01.0

[Afegir codi color ↗](#)

[Afegir codi color ↗](#)



Armari superbaix amb dos prestatges

36 x 44 x 40 cm

Est. faig

Est. blanc

76334.64.0

76335.01.0

[Afegir codi color ↗](#)

[Afegir codi color ↗](#)



Moble superbaix raconer

70 x 44 x 70 cm

Est. faig

Est. blanc

76336.64.0

76337.01.0

[Afegir codi color ↗](#)

[Afegir codi color ↗](#)

Mobles baixos



Colors estructura

○ Blanc

● Faig

○ 01 Blanc

● 04 Groc

● 06 Taronja

● 09 Vermell

● 12 Rosa

● 17 Blau clar

● 18 Blau fosc

● 22 Verd poma

● 25 Verd fosc

● 64 Faig



Moble baix obert
dos prestatges

	Est. faig ●	Est. blanc ○
36 x 76 x 40 cm	76338.64.1	76339.01.0
	<i>Afegir codi color ↗</i>	<i>Afegir codi color ↗</i>



Armari baix amb porta
i dos prestatges

	Est. faig ●	Est. blanc ○
36 x 76 x 40 cm	76340.64.1	76341.01.1
	<i>Afegir codi color ↗</i>	<i>Afegir codi color ↗</i>



Armari baix amb dues portes
i dos prestatges

	Est. faig ●	Est. blanc ○
36 x 76 x 40 cm	76342.64.1	76343.01.1
	<i>Afegir codi color ↗</i>	<i>Afegir codi color ↗</i>



Moble baix amb
tres prestatges

	Est. faig ●	Est. blanc ○
90 x 76,5 x 40 cm	76344.64.1	76345.01.1
	<i>Afegir codi color ↗</i>	<i>Afegir codi color ↗</i>



Armari baix amb
tres prestatges

	Est. faig ●	Est. blanc ○
90 x 76,5 x 40 cm	76346.64.1	76347.01.1
	<i>Afegir codi color ↗</i>	<i>Afegir codi color ↗</i>



Moble baix amb
portes Onda

	Est. faig ●	Est. blanc ○
36 x 76 x 40 cm	76348.64.1	76349.01.1
	<i>Afegir codi color ↗</i>	<i>Afegir codi color ↗</i>



Moble baix amb quatre caselles

Est. faig ● Est. blanc ○
 90 x 76,5 x 40 cm **76350.64.1** **76351.01.1**
 Afegir codi color ↗ Afegir codi color ↗



Armari baix amb quatre caselles

Est. faig ● Est. blanc ○
 90 x 76,5 x 40 cm **76352.64.1** **76353.01.1**
 Afegir codi color ↗ Afegir codi color ↗



Moble baix amb deu caselles

Est. faig ● Est. blanc ○
 90 x 76,5 x 40 cm **76354.64.1** **76355.01.1**
 Afegir codi color ↗ Afegir codi color ↗



Moble baix amb sis caselles

Est. faig ● Est. blanc ○
 90 x 76,5 x 40 cm **76356.64.1** **76357.01.1**
 Afegir codi color ↗ Afegir codi color ↗



Moble baix amb sis caselles

Est. faig ● Est. blanc ○
 90 x 76,5 x 40 cm **76358.64.1** **76359.01.1**
 Afegir codi color ↗ Afegir codi color ↗



Moble baix amb divuit caselles

Est. faig ● Est. blanc ○
 90 x 76,5 x 40 cm **76360.64.1** **76361.01.1**
 Afegir codi color ↗ Afegir codi color ↗



Armari baix amb quatre caselles

Est. faig ● Est. blanc ○
 90 x 76,5 x 40 cm **76362.64.1** **76363.01.1**
 Afegir codi color ↗ Afegir codi color ↗



Moble baix raconer

Est. faig ● Est. blanc ○
 90 x 76,5 x 40 cm **76364.64.1** **76365.01.1**
 Afegir codi color ↗ Afegir codi color ↗

Mobles intermedis

Colors estructura

○ Blanc

● Faig



No requereix muntatge

○ 01 Blanc

● 04 Groc

● 06 Taronja

● 09 Vermell

● 12 Rosa

● 17 Blau clar

● 18 Blau fosc

● 22 Verd poma

● 25 Verd fosc

● 64 Faig



Moble intermedi amb tres prestatges Est. faig ● Est. blanc ○
 90 x 112 x 40 cm **76366.64.2** **76367.01.2**
Afegir codi color ↗ Afegir codi color ↗



Armari intermedi amb tres prestatges Est. faig ● Est. blanc ○
 90 x 112 x 40 cm **76368.64.2** **76369.01.2**
Afegir codi color ↗ Afegir codi color ↗



Armari i prestatgeria intermedi Est. faig ● Est. blanc ○
 90 x 112 x 40 cm **76370.64.2** **76371.01.2**
Afegir codi color ↗ Afegir codi color ↗



Prestatgeria i armari intermedi Est. faig ● Est. blanc ○
 90 x 112 x 40 cm **76372.64.2** **76373.01.2**
Afegir codi color ↗ Afegir codi color ↗



Moble intermedi amb sis caselles Est. faig ● Est. blanc ○
 90 x 112 x 40 cm **76374.64.2** **76375.01.2**
Afegir codi color ↗ Afegir codi color ↗



Armari intermedi amb sis caselles Est. faig ● Est. blanc ○
 90 x 112 x 40 cm **76376.64.2** **76377.01.2**
Afegir codi color ↗ Afegir codi color ↗



Mobles escolars sèrie Beech



Moble intermedi amb portes Onda
 Est. faig ● Est. blanc ○
 90 x 112 x 40 cm **76378.64.2** **76379.01.2**
Afegir codi color ↗ Afegir codi color ↗



Moble intermedi amb nou caselles
 Est. faig ● Est. blanc ○
 90 x 112 x 40 cm **76380.64.2** **76381.01.2**
Afegir codi color ↗ Afegir codi color ↗



Armari intermedi amb nou caselles
 Est. faig ● Est. blanc ○
 90 x 112 x 40 cm **76382.64.2** **76383.01.2**
Afegir codi color ↗ Afegir codi color ↗



Armari i prestatgeria intermedi
 Est. faig ● Est. blanc ○
 90 x 112 x 70 cm **76384.64.2** **76385.01.2**
Afegir codi color ↗ Afegir codi color ↗



Armari i caseller intermedi
 Est. faig ● Est. blanc ○
 90 x 112 x 40 cm **76386.64.2** **76387.01.2**
Afegir codi color ↗ Afegir codi color ↗



Casiller i armari
 Est. faig ● Est. blanc ○
 90 x 112 x 40 cm **76388.64.2** **76389.01.2**
Afegir codi color ↗ Afegir codi color ↗



Moble intermedi amb quinze caselles
 Est. faig ● Est. blanc ○
 90 x 112 x 40 cm **76390.64.2** **76391.01.2**
Afegir codi color ↗ Afegir codi color ↗



Moble intermedi casell i dues caselles
 Est. faig ● Est. blanc ○
 90 x 112 x 40 cm **76392.64.2** **76393.01.2**
Afegir codi color ↗ Afegir codi color ↗

Mobles mitjans

Colors estructura

○ Blanc

● Faig



No requereix muntatge

○ 01 Blanc

● 04 Groc

● 06 Taronja

● 09 Vermell

● 12 Rosa

● 17 Blau clar

● 18 Blau fosc

● 22 Verd poma

● 25 Verd fosc

● 64 Faig



Moble intermedi dos caselles i caseller

Est. faig ● Est. blanc ○
90 x 112 x 40 cm **76394.64.2** **76395.01.2**

Afegir codi color ↗ Afegir codi color ↗



Moble intermedi de vint-i-set caselles

Est. faig ● Est. blanc ○
90 x 112 x 40 cm **76396.64.2** **76397.01.2**

Afegir codi color ↗ Afegir codi color ↗



Moble mitjà prestatgeria

Est. faig ● Est. blanc ○
90 x 147 x 40 cm **76398.64.3** **76399.01.3**

Afegir codi color ↗ Afegir codi color ↗



Armari mitjà

Est. faig ● Est. blanc ○
90 x 147 x 40 cm **76400.64.3** **76401.01.3**

Afegir codi color ↗ Afegir codi color ↗



Armari mitjà portes ona

Est. faig ● Est. blanc ○
90 x 147 x 40 cm **76402.64.3** **76403.01.3**

Afegir codi color ↗ Afegir codi color ↗



Armari i prestatgeria mitjà

Est. faig ● Est. blanc ○
90 x 147 x 40 cm **76404.64.3** **76405.01.3**

Afegir codi color ↗ Afegir codi color ↗



Mobles escolars sèrie Beech



Prestatgeria i armari mitjà

90 x 147 x 40 cm

Est. faig ●

76406.64.3

Est. blanc ○

76407.01.3

Afegir codi color ↗

Afegir codi color ↗



Moble mitjà amb dotze caselles

90 x 147 x 40 cm

Est. faig ●

76408.64.3

Est. blanc ○

76409.01.3

Afegir codi color ↗

Afegir codi color ↗



Armari mitjà amb dotze caselles

90 x 147 x 40 cm

Est. faig ●

76410.64.3

Est. blanc ○

76411.01.3

Afegir codi color ↗

Afegir codi color ↗



Armari mitjà amb sis caselles

90 x 147 x 40 cm

Est. faig ●

76412.64.3

Est. blanc ○

76413.01.3

Afegir codi color ↗

Afegir codi color ↗



No requereix muntatge



Moble mitjà amb quinze caselles

90 x 147 x 40 cm

Est. faig ●

76414.64.3

Est. blanc ○

76415.01.3

Afegir codi color ↗

Afegir codi color ↗



Armari mitjà amb quatre portes

90 x 147 x 40 cm

Est. faig ●

76416.64.3

Est. blanc ○

76417.01.3

Afegir codi color ↗

Afegir codi color ↗



Armari i caseller mitjà

90 x 147 x 40 cm

Est. faig ●

76418.64.3

Est. blanc ○

76419.01.3

Afegir codi color ↗

Afegir codi color ↗



Casiller i armari mitjà

90 x 147 x 40 cm

Est. faig ●

76420.64.3

Est. blanc ○

76421.01.3

Afegir codi color ↗

Afegir codi color ↗



Moble mitjà amb trenta-sis caselles
 90 x 147 x 40 cm
 Est. faig ● Est. blanc ○
76422.64.3 **76423.01.3**
 Afegir codi color ↗ Afegir codi color ↗



Moble mitjà raconer
 90 x 147 x 40 cm
 Est. faig ● Est. blanc ○
76424.64.3 **76425.01.3**
 Afegir codi color ↗ Afegir codi color ↗

Mobles alts



No requereix muntatge

Colors estructura

- Blanc
- Faig

- 01 Blanc

- 04 Groc
- 06 Taronja
- 09 Vermell
- 12 Rosa

- 17 Blau clar

- 18 Blau fosc
- 22 Verd poma
- 25 Verd fosc
- 64 Faig



Moble alt prestatgeria
 80 x 180 x 40 cm
 Est. faig ● Est. blanc ○
76426.64.4 **76427.01.4**
 Afegir codi color ↗ Afegir codi color ↗



Armari alt amb dues portes
 80 x 180 x 40 cm
 Est. faig ● Est. blanc ○
76428.64.4 **76429.01.4**
 Afegir codi color ↗ Afegir codi color ↗



Armari alt amb quatre portes
 80 x 180 x 40 cm
 Est. faig ● Est. blanc ○
764630.64.4 **76431.01.4**
 Afegir codi color ↗ Afegir codi color ↗



Armari i prestatgeria alt Est. faig ● Est. blanc ○
 80 x 180 x 40 cm **76432.64.4** **76433.01.4**
 Afegir codi color ↗ Afegir codi color ↗



Moble alt amb portes onades Est. faig ● Est. blanc ○
 80 x 180 x 40 cm **76434.64.4** **76435.01.4**
 Afegir codi color ↗ Afegir codi color ↗



Casiller i prestatgeria alt Est. faig ● Est. blanc ○
 80 x 180 x 40 cm **76436.64.4** **76437.01.4**
 Afegir codi color ↗ Afegir codi color ↗



Casiller i armari alt Est. faig ● Est. blanc ○
 80 x 180 x 40 cm **76438.64.4** **76439.01.4**
 Afegir codi color ↗ Afegir codi color ↗



Armari alt amb dos prestatges i buit central
 Est. faig ● Est. blanc ○
 80 x 180 x 40 cm **76440.64.4** **76441.01.4**
 Afegir codi color ➤ Afegir codi color ➤



Armari alt de tres prestatges i prestatgeria de dos prestatges
 Est. faig ● Est. blanc ○
 80 x 180 x 40 cm **76442.64.4** **76443.01.4**
 Afegir codi color ➤ Afegir codi color ➤



Moble alt de divuit caselles
 Est. faig ● Est. blanc ○
 80 x 180 x 40 cm **76444.64.4** **76445.01.4**
 Afegir codi color ➤ Afegir codi color ➤



Moble alt raconer
 Est. faig ● Est. blanc ○
 80 x 180 x 40 cm **76446.64.4** **76447.01.4**
 Afegir codi color ➤ Afegir codi color ➤

Armaris organitzadors

Armaris organitzadors

Fabricats amb tauler laminat en faig de 19 mm de gruix i del darrere de 10 mm. Cants de PVC de 2 mm de gruix acabats per ambdues cares. Peus anivelladors de PVC de Ø40 mm, regulables en alçada per evitar la humitat i desnivells que pugui tenir el terra. Tiradors fabricats en un polímer suau i flexible per evitar lesions en copejar-se.



Moble organitzador professors
121 x 158 x 34 cm

Est. faig ● Est. blanc ○
76448.64.4 **76449.01.4**
Afegir codi color ↗ *Afegir codi color ↗*

Armaris ministeri



- 09 Vermell
- 18 Azul
- 22 Verde
- 64 Faig

Prestatgeria amb dues baldes regulables, fabricada en aglomerat melaminat crema de 19mm. Cants de PVC 2mm. color vermell, blau, verd o faig. Es poden superposar i adossar entre si.

Colors estructura

- Blanc
- Faig

- 01 Blanc
- 04 Groc
- 06 Taronja
- 09 Vermell
- 12 Rosa
- 17 Blau clar
- 18 Blau fosc
- 22 Verd poma
- 25 Verd fosc
- 64 Faig



Prestatgeria 214
83 x 111,5 x 40 cm **76450.03.2**
Afegir codi color ↗



Prestatgeria 215
83 x 111,5 x 40 cm **76451.03.2**
Afegir codi color ↗



Prestatgeria 216
83 x 111,5 x 40 cm **76452.03.2**
Afegir codi color ↗

Mobles cubeters sèrie Beech



Fabricats amb tauler laminat en faig de 19 mm de gruix i del darrere de 10 mm. Cants de PVC de 2 mm de gruix acabats per ambdues cares. Peus anivelladors de PVC de Ø40 mm, regulables en alçada per evitar la humitat i desnivells que pugui tenir el terra. Tiradors fabricats en un polímer suau i flexible per evitar lesions en copejar-se. Cubetes combinables en color i mida, dues cubetes petites poden substituir-se per una gran.



Mobles cubeters superbaixos

Colors estructura

- Blanc
- Faig



No requereix muntatge

- 01 Blanc
- 04 Groc
- 06 Taronja
- 09 Vermell
- 12 Rosa
- 17 Blau clar
- 18 Blau fosc
- 22 Verd poma
- 25 Verd fosc
- 64 Faig



Amb **Imagine & Print** podràs personalitzar les taquilles amb qualsevol idea i disseny que necessitis. Consulta'n les possibilitats. El límit és a la teva imaginació.



Mesures indicades en ample x alt x fons



Moble seient superbaix

Est. faig Est. blanc
105 x 25 x 40 cm **76453.64.0-64** **76454.01.0-01**



Moble superbaix amb dos prestatges i cubetes

Est. faig Est. blanc
90 x 44 x 40 cm **76455.64.0** **76456.01.0**

Afegir codi color ↗

Afegir codi color ↗



Cubeter superbaix amb prestatge central

Est. faig Est. blanc
90 x 44 x 40 cm **76457.64.0** **76458.01.0**

Afegir codi color ↗

Afegir codi color ↗

Mobles cubeters baixos



Colors estructura

○ Blanc

● Faig

○ 01 Blanc

● 04 Groc

● 06 Taronja

● 09 Vermell

● 12 Rosa

● 17 Blau clar

● 18 Blau fosc

● 22 Verd poma

● 25 Verd fosc

● 64 Faig



Moble baix cubeter una columna Est. faig ● Est. blanc ○
36 x 76,5 x 40 cm **76459.64.1-64** **76460.01.1-01**



Moble baix cubeter dues columnes Est. faig ● Est. blanc ○
36 x 76,5 x 40 cm **76461.64.1-64** **76462.01.1-01**



Cubeter armari baix 700 Est. faig ● Est. blanc ○
36 x 76,5 x 40 cm **76463.64.1** **76464.01.1**
Afegir codi color ↗ Afegir codi color ↗



Moble baix prestatgeria cubeter 900 Est. faig ● Est. blanc ○
36 x 76,5 x 40 cm **76465.64.1** **76466.01.1**
Afegir codi color ↗ Afegir codi color ↗



Moble baix cubeter 900 Est. faig ● Est. blanc ○
36 x 76,5 x 40 cm **76467.64.1** **76468.01.1**
Afegir codi color ↗ Afegir codi color ↗



Moble baix cubeter tres columnes Est. faig ● Est. blanc ○
36 x 76,5 x 40 cm **76469.64.1-64** **76470.01.1-01**

Mobles cubeters intermedis

Colors estructura

- Blanc
- Faig



- 01 Blanc
- 04 Groc
- 06 Taronja
- 09 Vermell
- 12 Rosa
- 17 Blau clar
- 18 Blau fosc
- 22 Verd poma
- 25 Verd fosc
- 64 Faig



Moble intermedi cubeter dues columnes Est. faig Est. blanc
 70 x 112 x 40 cm **76471.64.2-64** **76472.01.2-01**



Cubeter i armari intermedi 700 Est. faig Est. blanc
 70 x 112 x 40 cm **76473.64.2** **76474.01.2**
Afegir codi color ↗ Afegir codi color ↗



Cubeter i armari intermedi 900 Est. faig Est. blanc
 90 x 112 x 40 cm **76475.64.2** **76476.01.2**
Afegir codi color ↗ Afegir codi color ↗



Moble intermedi prestatgeria cubeter Est. faig Est. blanc
 90 x 112 x 40 cm **76477.64.2** **76478.01.1**
Afegir codi color ↗ Afegir codi color ↗



Moble intermedi cubeter dues columnes 900 Est. faig Est. blanc
 90 x 112 x 40 cm **76479.64.1** **76480.01.1**
Afegir codi color ↗ Afegir codi color ↗



Moble intermedi cubeter tres columnes Est. faig Est. blanc
 105 x 112 x 40 cm **76481.64.2-64** **76482.01.2-01**



MOBeduc

MOBILIARIO ESCOLAR E INFANTIL

ESTÁNDAR A MEDIDA



posibilidad de imprimir sobre diferentes materiales

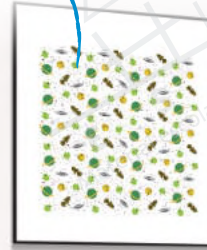

impresión digital personalizada sobre el mobiliario



CALIDAD Y SEGURIDAD



COMPROMISO M. AMBIENTAL



ATENCIÓN PERSONAL



GARANTÍA POST VENTA



SERVICIO DE ENTREGA



Cubeter de doble accés una columna

36 x 95 x 45 cm

Est. faig ●

Est. blanc ○

76483.64.2-64

76484.01.2-01



Cubeter de doble accés dues columnes

70 x 95 x 45 cm

76485.64.2-64

Est. faig ● Est. blanc ○

76486.01.2-01



Cubeter de doble accés tres columnes

105 x 95 x 45 cm

Est. faig ●

Est. blanc ○

76487.64.2-64

76487.01.2-01



Mobles cubeters mitjans



No requereix muntatge



Colors estructura

- Blanc
- Faig



- 01 Blanc
- 04 Groc
- 06 Taronja
- 09 Vermell
- 12 Rosa
- 17 Blau clar
- 18 Blau fosc
- 22 Verd poma
- 25 Verd fosc
- 64 Faig



Moble mig prestatgeria i dos cubeters

90 x 147 x 40 cm

Est. faig ●

76488.64.3

Est. blanc ○

76489.01.3

Afegir codi color ↗

Afegir codi color ↗



Moble mitjà prestatgeria i cubeter

90 x 147 x 40 cm

Est. faig ●

76490.64.3

Est. blanc ○

76491.01.3

Afegir codi color ↗

Afegir codi color ↗



Armari mitjà amb tres prestatges i cubetes

90 x 147 x 40 cm

Est. faig ●

76492.64.3

Est. blanc ○

76493.01.3

Afegir codi color ↗

Afegir codi color ↗



Armari mitjà amb dos prestatges i cubetes

90 x 147 x 40 cm

Est. faig ●

76494.64.3

Est. blanc ○

76495.01.3

Afegir codi color ↗

Afegir codi color ↗



Armari mitjà amb cubetes i dos prestatges

90 x 147 x 40 cm

Est. faig ●

76496.64.3

Est. blanc ○

76497.01.3

Afegir codi color ↗

Afegir codi color ↗



Armari mitjà amb cinc prestatges i cubetes

90 x 147 x 40 cm

Est. faig ●

76498.64.3

Est. blanc ○

76499.01.3

Afegir codi color ↗

Afegir codi color ↗

Armaris escolars sèrie White

Alçada 80 cm



Marie
76500.01.1-01



Hedy
76501.01.1-01



Ada
76507.01.1



Jane
76505.01.1-01



Merit
76513.01.1



Grace
76514.01.1



Grace cubetes grans
76515.01.1

Alçada 120 cm



Irene
76502.01.2-01



Emmy
76508.01.2



Annie
76516.01.2



Sophie
76517.01.2



Sophie cubetes grans
77263.01.2

Alçada 160 cm



Mileva
76503.01.3-01



Flora
76509.01.3



Inge
76510.01.3



Elsa
76506.01.3-01



Alice
76518.01.3



Alice cubetes grans
76519.01.3

Alçada 200 cm



Emilie
76504.01.4-01



Maud
76511.0.4



Rosie
76512.01.4

Colors:

- Blanc ivori
- Azul navy
- Verde mint
- Faig

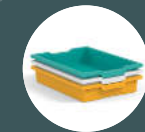

- Blanc
- Turquesa
- Ocre



Tiradors Faig
Joc 2 tiradors faig
opcional portes
77262.64.0.64



Pack de 4 rodes
Opcional armaris altura 80
76182.00.0.00

Armaris escolars sense portes

Fabricats en aglomerat d'alta densitat de 19 mm de gruix, recobert amb paper melamínic blanc. 4 tacs anivelladors. Prestatges regulables en alçada.



Requereix muntatge



Armari Marie corbat amb dos espais

114,6 x 81,4 x 52,9 cm

76500.01.1-01



Armari Hedy amb dos espais

90 x 81,4 x 45 cm

76501.01.1-01



Armari Irene amb tres espais

90 x 119,8 x 45 cm

76502.01.2-01



Armari Mileva amb quatre espais

90 x 158,2 x 45 cm

76503.01.3-01



Armari Emilie amb 5 espais

90 x 196,6 x 45 cm

76504.01.4-01



Armari Jane amb 6 espais

103,9 x 81,4 x 45 cm

76505.01.1-01



Armari Elsa amb 12 espais

103,9 x 158,2 x 45 cm

76506.01.3-01



Armaris amb portes



Requereix muntatge



- 01 Blanc ivori
- 17 Azul navy
- 22 Verde mint
- 64 Faig



Armari Ada

90 x 81,4 x 45 cm

76507.01.1

Afegir codi color ↗



Armari Emmy

90 x 119,8 x 45 cm

76508.01.2

Afegir codi color ↗



Armari Flora

90 x 158,2 x 45 cm

76509.01.3

Afegir codi color ↗



Armari Inge

90 x 158,2 x 45 cm

76510.01.3

Afegir codi color ↗



Armari Maud

90 x 196,6 x 45 cm

76511.01.4

Afegir codi color ↗



Armari Rosie

90 x 196,6 x 45 cm

76512.01.4

Afegir codi color ↗



Armaris amb cubetes



Requereix muntatge

- 01 Blanc
- 26 Turquesa
- 41 Ocre



Armari Merit

103,9 x 81,4 x 45 cm

76513.01.1

Afegir codi color ↗



Armari Grace amb cubetes petites

103,9 x 81,4 x 45 cm

76514.01.1

Afegir codi color ↗



Armari Grace amb cubetes grans

103,9 x 81,4 x 45 cm

76515.01.1

Afegir codi color ↗



Armari Annie

103,9 x 119,8 x 45 cm

76516.01.2

Afegir codi color ↗



Armari Sophie amb cubetes petites

103,9 x 119,8 x 45 cm

76517.01.2

Afegir codi color ↗



Armari Sophie amb cubetes grans

103,9 x 119,8 x 45 cm

77263.01.2

Afegir codi color ↗



Cubetes escolars

Cubetes escolars sèrie White

Safates de plàstic amb ales reforçades per suportar un pes elevat. Té petites línies de relleu a la base per oferir menor fricció a la superfície de treball. La part frontal té una forma especial per treure la safata i uns topalls per prevenir que s'empeny cap a dins.

- 01 Blanc
- 26 Turquesa
- 41 Ocre



Armari Alice amb cubetes petites

103,9 x 158,2 x 45 cm

76518.01.3

Afegir codi color ↗



Armari Alice amb cubetes grans

103,9 x 158,2 x 45 cm

76519.01.3

Afegir codi color ↗

Pack White de 7 cubetes petites

31 x 7 x 45 cm

76520.00.0

Afegir codi color ↗



Pack White de 4 cubetes grans

31 x 15 x 45 cm

76521.00.0

Afegir codi color ↗

Cubetes sèrie Beech

Cubetes de màxima qualitat. Ignífugues (0,22 mm/min).

- 04 Groc
- 09 Vermell
- 18 Blau fosc
- 25 Verd fosc



Cubeta Beech petita

31,2 x 75 x 37,7 cm

76522.00.0

Afegir codi color ↗

Cubeta Beech gran

31,2 x 15 x 37,7 cm

76523.00.0

Afegir codi color ↗

Cubetes sèrie Ministeri

Fabricades amb polipropilè. Molt resistents. Dissenyats per desar tota mena d'objectes. Certificats segons norma EN 71. 100% Reciclables.

- 04 Groc
- 09 Vermell
- 18 Blau fosc
- 25 Verd fosc



Cubetes Ministeri

26,5 x 9 x 37,5 cm

76524.00.0

Afegir codi color ↗

Caixes d'ordenació i emmagatzematge

Bagul Prince Black 120

Contenidor multiús fabricat amb plàstic d'alta resistència. Amb palanca d'obertura del tancament. Color gris amb laterals en negre.



Bagul Prince Black 120

120 x 57 x 54 cm

92477

Caixa de 40 litres amb tapa i amb tancament de clip

Caixa d'emmagatzematge ultraresistent de 40 litres de capacitat. Tapa amb 4 clips de subjecció. La tapa es pot extreure completament o utilitzar-la semioberta amb 2 clips. Tapa de color blau i clips de tancament de color groc.

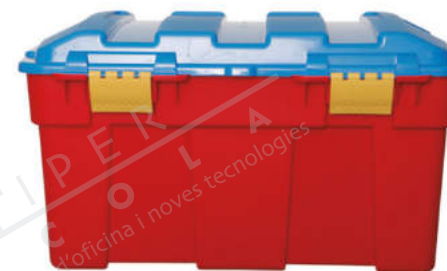

Caixa de 40 litres amb tapa i amb tancament de clip

59 x 33 x 39 cm

92469

Caixes d'emmagatzematge amb rodes i amb tapa

Fabricada en polipropilè copolímer. Disposa de nanses que es pleguen a la part superior de la tapa. 4 rodes integrades molt resistents. Apilables amb la tapa tancada i les nanses plegades. Encaixables sense tapa. Fons totalment pla i reforçat. Sistema de bloqueig per evitar que la tapa se separi de la base.



Caixes d'emmagatzematge amb rodes i amb tapa

4 rodes amb tapa 45 litres • 61 x 38 x 32 cm (interior: 46,5 x 28,5 x 28,5 cm)

92453

6 rodes amb tapa 70 litres 70 litres • 80 x 44 x 34 cm (interior: 63,5 x 33 x 31 cm)

92454

Caixa d'emmagatzematge apilable amb tapa

Capacitat 54 litres. Fabricada en polipropilè copolímer amb un angle de paret mínim. Apilament correcte amb tapa o sense i sistema de bloqueig per evitar que la tapa se separi de la base. Fons totalment pla i reforçat.



Caixa d'emmagatzematge apilable amb tapa

81 x 34 x 44 cm (interior: 55 x 31 x 30 cm)

92452

Caixes multiusos polipropilè Faibo

Caixes de polipropilè contenidores per a estris de la classe. En dues capacitats 4 i 9,2 litres. Certificades segons norma EN71. 100% reciclable.



Caixes multiusos polipropilè Faibo

Petita 28 x 18 x 12 cm

92462

Grand 37,1 x 16 x 22,6 cm

92463

Caixes per a emmagatzematge Faibo

Caixes de polipropilè amb tapa en quatre colors i dues mides d'alçada.

- 04 Groc
- 09 Vermell
- 18 Blau fosc
- 25 Verd fosc



Caixes multiusos polipropilè Faibo

Petita 31 x 7,3 x 42 cm

92470

Grand 31 x 14,8 x 42 cm

92472

Afegir codi color ↗



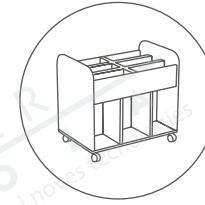

Espais compartits

Biblioteca	104
Biblioteca infantil	109
Espais creatius	114
Menjador: Mobiliari i parament	123
Parament de menjador nadons	127
Parament de menjador infantil	130
Descans i cures infantils	131
Higiene i salut	146
Protecció i seguretat d'espais	154
Espais per a activitats artístiques	166
Taquilles i bancs de vestuari	171

En aquesta secció trobaràs una gran diversitat de productes per a diferents espais compartits: menjadors, biblioteques, espais creatius, etc. També trobaràs un altre tipus de recursos de seguretat i protecció, parament, cures infantils, etc.



Sèrie Babilon



Requereix muntatge

Mobles per a biblioteca sèrie Babilon dissenyats per Aitor García de Vicuña. Laterals i taulells fabricats amb melamina de 25 mm. El darrere i sòcols, en melamina de 19mm. Els prestatges (no inclosos) són de fusta o xapa d'acer d'1 mm pintats amb epoxi polièster. Laterals decorats opcionals.



Peu metàl·lic per
moble senzill

Peu **76528**



Colors de balda

01 Blanc trencat

64 Faig

Prestatges no inclosos.

Veure pàgina 106



Lateral decorat
senzill

Blanc trencat

Alt. 119 cm **76527.01.1-99**

Alt. 153 cm **76527.01.2-99**

Alt. 189 cm **76527.01.3-99**

Alt. 223 cm **76527.01.4-99**

Afegir codi color ↗

120 x 60 cm	Inicial blanc <input type="radio"/>	Extensió blanca <input type="radio"/>	Inicial Faig <input checked="" type="radio"/>	Extensió Faig <input checked="" type="radio"/>
102,5 x 119 x 33 cm	76525.01.1	76526.01.1	76525.64.1	76526.64.1
102,5 x 153 x 33 cm	76525.01.2	76526.01.2	76525.64.2	76526.64.2
102,5 x 189 x 33 cm	76525.01.3	76526.01.3	76525.64.3	76526.64.3
102,5 x 223 x 33 cm	76525.01.4	76526.01.4	76525.64.4	76526.64.4

Afegir codi color ↗ *Afegir codi color ↗* *Afegir codi color ↗* *Afegir codi color ↗*



Peu metàl·lic per
moble doble

Peu **76532**



Requereix
muntatge

Colors de balda

○ 01 Blanc trencat

● 64 Faig

Prestatges no inclosos.

Veure pàgina 106



120 x 60 cm	Inicial blanc ○	Extensió blanca ○	Inicial Faig ●	Extensió Faig ●
102,5 x 119 x 33 cm	76529.01.1	76530.01.1	76529.64.1	76530.64.1
102,5 x 153 x 33 cm	76529.01.2	76530.01.2	76529.64.2	76530.64.2
102,5 x 189 x 33 cm	76529.01.3	76530.01.3	76529.64.3	76530.64.3
102,5 x 223 x 33 cm	76529.01.4	76530.01.4	76529.64.4	76530.64.4
	<i>Afegir codi color ↗</i>	<i>Afegir codi color ↗</i>	<i>Afegir codi color ↗</i>	<i>Afegir codi color ↗</i>

Lateral decorat senzill	Blanc trencat ○
Alt. 119 cm	76531.01.1-99
Alt. 153 cm	76531.01.2-99
Alt. 189 cm	76531.01.3-99
Alt. 223 cm	76531.01.4-99
	<i>Afegir codi color ↗</i>



Prestatge de fusta Blanc trencat ○ Faig ●
76533 76534



Prestatge de xapa 76535



Prestatge de xapa amb topall 76536



Subjectallibres de vareta 76610



Prestatge de xapa inclinada 76537



Identificador de prestatgeria 76607

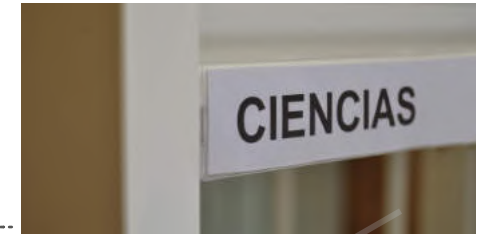

Identificador de prestatge 76608



Subjectallibres de xapa 76609



Prestatge per a CD's 76538



Carretó de biblioteca
 103 x 115 x 40 cm

Blanc trencat <input type="radio"/>	Blanc trencat lat. decorat <input type="radio"/>	Faig <input checked="" type="radio"/>
76611.01.0-01	76611.01.0-99	76611.64.0-64



Revister biblioteca vertical
 100 x 80 x 64 cm

Blanc trencat <input type="radio"/>	Blanc trencat lat. decorat <input type="radio"/>	Faig <input checked="" type="radio"/>
76539.01.0-01	76539.01.0-99	76539.64.0-64



Revister biblioteca horitzontal
 100 x 80 x 64 cm

Blanc trencat <input type="radio"/>	Blanc trencat lat. decorat <input type="radio"/>	Faig <input checked="" type="radio"/>
76540.01.0-01	76540.01.0-99	76540.64.0-64



Biblioteca

- 01 Blanc
- 04 Groc
- 06 Taronja
- 09 Vermell
- 18 Blau fosc
- 22 Verd clar
- 29 Marró fosc
- 30 Negre
- 39 Violeta



Banc de biblioteca senzill Babilon

120 x 45,3 x 62,4 cm

76541.01.0

Afegir codi color ↗



Banc de biblioteca doble Babilon

Color d'estructura:

301,2 x 720 x 62,4 cm (Alt seient 45,3 cm)

Blanc ○

Faig ●

Blanc decorat ○

76542.01.1

76543.64.1

76544.99.1

Afegir codi color ↗

Afegir codi color ↗

Afegir codi color ↗



Banc de biblioteca triple Babilon

Color d'estructura:

285 x 72 x 239 cm (Alt seient 45,3 cm)

Blanc ○

Faig ●

Blanc decorat ○

76545.01.1

76546.64.1

76547.99.1

Afegir codi color ↗

Afegir codi color ↗

Afegir codi color ↗



Taules per a biblioteca

Taula de biblioteca de melamina amb pota metàl·lica blanca o gris.

Colors de taulell

- 01 Blanc trencat
- 64 Faig

Colors estructura

- Blanc
- Gris



Taula per a biblioteca amb peu metàl·lic

	Est. blanca ○	Est. gris ●
120 x 80 cm	76548.01.0	76548.72.0
140 x 80 cm	76549.01.0	76549.72.0
200 x 80 cm	76550.01.0	76550.72.0

Afegir codi color ↗ *Afegir codi color ↗*

Tamboret infantil

Tamboret infantil estructura en tub d'acer pintada en blanc, seient en DM estratificat de colors.

○ 01 Blanc

- 04 Groc
- 06 Taronja
- 09 Vermell

● 18 Blau fosc

- 22 Verd poma
- 25 Verd fosc
- 64 Faig



Tamboret infantil

Alt. 26 cm	76551.01.1
Alt. 32 cm	76552.01.2
Alt. 36 cm	76553.01.3

Afegir codi color ↗

Cadira Library

Cadira infantil estructura en fusta de faig massís o metàl·lic, amb carcassa en contraxapat o estratificat blanc. Apilable.

Colors estructura

- Blanc
- Faig

○ 01 Blanc

- 04 Groc
- 06 Taronja
- 09 Vermell
- 18 Blau fosc
- 22 Verd poma
- 25 Verd fosc
- 64 Faig



Apilable

Cadira Library

	Peu Faig ●	Peu blanc ○	Patí Blanc ○
Alt. 26 cm	76554.64.1	76557.01.1	76560.01.1
Alt. 32 cm	76555.64.1	76558.01.1	76561.01.1
Alt. 36 cm	76556.64.1	76559.01.1	76562.01.1

Afegir codi color ↗ *Afegir codi color ↗* *Afegir codi color ↗*

Taula arbre

Taula circular, diàmetre 100 cm i tapa en DM laminat alta pressió amb cantells arrodonits envernissats amb poliuretà.

- 01 Blanc
- 04 Groc
- 06 Taronja
- 09 Vermell

- 18 Blau fosc
- 22 Verd poma
- 25 Verd fosc
- 64 Faig



Requereix muntatge



Taula arbre

Ø 100 cm - Alt. 46 cm

Ø 100 cm - Alt. 54 cm

Ø 100 cm - Alt. 60 cm

Est. metall ●

76563.01.1

Est. fusta ●

76566.64.1

76564.01.2

76567.64.2

76565.01.3

76568.64.3

Afegir codi color ↗

Afegir codi color ↗

Taula rectangular arbre

Taula infantil de 120 x 60 cm amb tapa de DM estratificat amb potes en forma d'arbre.

Taula rectangular arbre

Alt. 46 cm

Alt. 54 cm

Alt. 60 cm

76569.64.1-25

76569.64.2-25

76569.64.3-25



Requereix muntatge



Taula rectangular conill

Taula infantil de 120 x 60 cm amb tapa de DM estratificat, i amb potes en forma de conill blau.

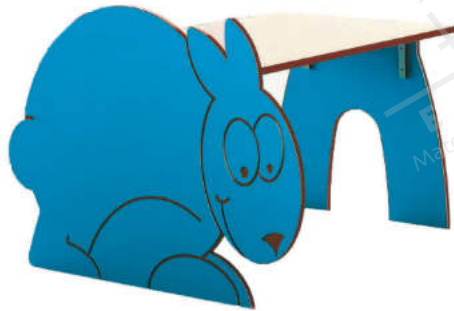

Requereix muntatge

Taula rectangular conill

Alt. 46 cm	76950.18.1-64
Alt. 54 cm	76950.18.2-64
Alt. 60 cm	76950.18.3-64

Taula rectangular cargol

Taula infantil de 120 x 60 cm amb tapa de DM estratificat, i amb potes en forma de cargol vermell.



Requereix muntatge

Taula rectangular cargol

Alt. 46 cm	76951.09.1-64
Alt. 54 cm	76951.09.2-64
Alt. 60 cm	76951.09.3-64

Taula rectangular poma

Taula infantil de 120 x 60 cm amb tapa de DM estratificat, i amb potes en forma de poma verda.

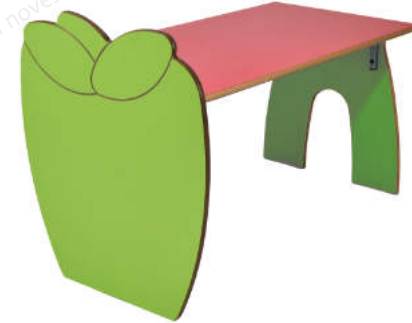

Requereix muntatge

Taula rectangular poma

Alt. 46 cm	76952.22.1-64
Alt. 54 cm	76952.22.2-64
Alt. 60 cm	76952.22.3-64

Taules conjunt avió

Conjunt de taules amb potes metàl·liques, rodes i separador en DM estratificat blanc amb cantells envernissats en poliuretà. Taulells en diversos colors. Les 2 taules davanteres són de 60 cm. i les del darrere de 76 cm. d'alçada. Mesura 240 x 100 x 248 cm.

Colors estructura

Blanc

Colors de taulell

- 04 Groc
- 06 Taronja
- 09 Vermell
- 18 Blau fosc

Taules conjunt avió

240 x 100 x 248 cm

76953.01.3

Afegir codi color ↗



Requereix muntatge



Moble expositor de llibres infantil

Fabricat en melamina de faig de 19 mm de gruix amb cantells en PVC de 2 mm, DM melaminitzat de 16 mm amb cantells arrodonits i envernissats amb vernís no tòxic.



Colors estructura

- Blanc
- Faig

Colors de decoracions

- 01 Blanc
- 04 Groc
- 06 Taronja
- 09 Vermell
- 12 Rosa
- 17 Blau clar
- 18 Blau fosc
- 22 Verd poma
- 25 Verd fosc
- 64 Faig



No requereix muntatge



Torre expositora de llibres

71 x 190 x 71 cm

Est. blanca **76954.01.1**

Afegir codi color ↗

Est. faig **76955.64.1**

Afegir codi color ↗



Moble expositor de llibres ovalat, dues cares

103 x 120 x 60 cm

Est. blanca **76956.01.1**

Afegir codi color ↗

Est. faig **76957.64.1**

Afegir codi color ↗



Moble expositor de llibres, dues cares

90 x 96 x 53 cm



Est. blanca **76570.01.1**

Afegir codi color ↗

Est. faig **76571.64.1**

Afegir codi color ↗

Carro de llibreria infantil

Fabricat amb melamina de faig de 19 mm de gruix amb cantells en PVC de 2 mm, DM melaminitzat de 16 mm amb cantells arrodonits i envernissats amb vernís no tòxic.



No requereix muntatge



Carro de llibreria de doble frontal

90 x 79 x 50 cm

Est. blanca **76573.01.1**

Afegir codi color ↗

Est. faig **76574.64.1**

Afegir codi color ↗



Carro de llibreria de doble cara

80 x 64 x 60 cm

Est. blanca **76575.01.1**

Afegir codi color ↗

Est. faig **76576.64.1**

Afegir codi color ↗



Galleda de llibreria

60 x 60 x 60 cm

Est. blanca **76577.01.1**

Afegir codi color ↗

Est. faig **76578.64.1**

Afegir codi color ↗



Carro de llibreria

80 x 58 x 40 cm

Est. blanca **76579.01.1**

Afegir codi color ↗

Est. faig **76580.64.1**

80 x 27 x 40 cm

76581.01.1

Afegir codi color ↗

76582.64.1

Afegir codi color ↗

Carro portallibres infantil Dan



Requereix muntatge

Carro llibreria de fusta. Ideal per complementar classes de guarderia, educació infantil i biblioteques.

- 01 Blanc Ivori
- 17 Blau Navy
- 22 Verd Mint
- 64 Faig



Carro portallibres infantil Dan

84 x 77,5 x 55,8 cm

76572.01.0

[Afegir codi color](#)



Espais creatius

Carro porta coixins metàl·lic

Carro regulable per a l'emmagatzematge de coixins de diàmetre 35 o 30 cm i també per als pneumàtics didàctics. Proveït de rodes per facilitar el desplaçament. Acer lacat en blanc. Mides: 80x40x15 cm. Pes: 5 kg.



Carro porta coixins metàl·lic

Carro (només estructura)

76583

Carro amb 12 coixins

76584

Carro porta coixins de fusta

Carro porta coixins fabricat en tauler bilaminat color faig o blanc de 19 mm de gruix, cantejat amb PVC de 2 mm. Rodes de plàstic amb fre. Espai per a 20 coixins de Ø35 cm i alt 3 cm. Mides: 40 x 60 x 40 cm.



Galleda de llibreria

Est. blanca ○

Est. faig ●

Carro (només estructura)

76585-01

76585-64

Coixí rodó

Coixí d'escuma de poliuretà de 25 kg. recobert de PVC. EN-71: Producte no tòxic. UNE 23-727: Material ignífug, classificació M2. Antial·lèrgic, antibacteris i fàcilment rentable amb aigua i sabó.



Coixí rodó

Coixí rodó baixet Ø 30 x 5 cm.

76586.1

Coixí rodó alt Ø 30 x 15 cm.

76586.2

Coixí quadrat

Coixí d'escuma de poliuretà de 25 kg. recobert de PVC. Sense ftalats. EN-71: Producte no tòxic. UNE 23-727: Material ignífug, classificació M2. Antial·lèrgic, antibacteris i fàcilment rentable amb aigua i sabó.

Coixí quadrat

30 x 15 x 30 cm.

76587



Escuma de 25kg/m²



Antilliscant



Polièster



Puf balanci

Butaca fabricada en funda tacte pell. Amb base antilliscant. Sense ftalats. EN-71: Producte no tòxic. UNE 23-727: Material ignífug, classificació M2. Antial·lèrgic, antibacteris i fàcilment rentable amb aigua i sabó.



Puf balanci

Petit: 305 x 15 x 28 cm	76588.0
Mitjà: 42 x 25 x 30 cm	76588.1
Gran: 45 x 30 x 32 cm	76588.2



Puf rodó

Butaca fabricada en funda tacte pell. Amb base antilliscant. Sense ftalats. Materials antial·lèrgics i antibacteris. EN-71: Producte no tòxic. UNE 23-727: Material ignífug, classificació M2. Antial·lèrgic, antibacteris i fàcilment rentable amb aigua i sabó.



Puf rodó

Petit: 60 x 50 x 60 cm	76589
Gran: 80 x 70 x 80 cm	76590



Seient puzle foam

Seients que formen un puzle de 9 peces en colors arc de Sant Martí. Mida total 150x150x18 cm. Indicat per a nens de 2 a 11 anys. Fabricat sense ftalats. EN-71: Producte no tòxic. UNE 23-727: Material ignífug, classificació M2. Antial·lèrgic, antibacteris i fàcilment rentable amb aigua i sabó.

Seient puzle foam

150 x 18 x 150 cm	76591
-------------------	--------------



Sofà foam

Sofàs fabricats en funda tacte pell. Amb base antilliscant. Sense ftalats. Materials antial·lèrgics i antibacteris. EN-71: Producte no tòxic. UNE 23-727: Material ignífug, classificació M2. Fàcilment rentable amb aigua i sabó.

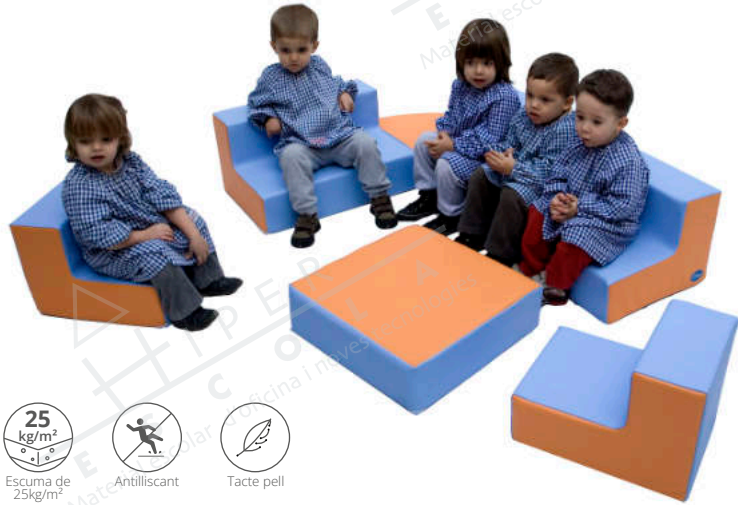

Sofà 1 plaça

Alt. seient 15 cm - 30 x 30 x 40 cm	76592.03.0-09	76592.06.0-17	76592.25.0-18
Alt. seient 25 cm - 32 x 50 x 45 cm	76592.03.1-09	76592.06.1-17	76592.25.1-18
Alt. seient 30 cm - 40 x 60 x 52 cm	76592.03.2-09	76592.06.2-17	76592.25.2-18

Sofà 2 places

Alt. seient 15 cm - 60 x 30 x 40 cm	76593.03.0-09	76593.06.0-17	76593.25.0-18
Alt. seient 25 cm - 64 x 50 x 45 cm	76593.03.1-09	76593.06.1-17	76593.25.1-18
Alt. seient 30 cm - 100 x 50 x 45 cm	76593.03.2-09	76593.06.2-17	76593.25.2-18

Sofà 3 places

Alt. seient 15 cm - 30 x 30 x 40 cm	76594.03.0-09	76594.06.0-17	76594.25.0-18
Alt. seient 25 cm - 32 x 50 x 45 cm	76594.03.1-09	76594.06.1-17	76594.25.1-18
Alt. seient 30 cm - 40 x 60 x 52 cm	76594.03.2-09	76594.06.2-17	76594.25.2-18

Puf tauleta raconera

40 x 15 x 40 cm	76595.03.0-09	76595.06.0-17	76595.25.0-18
46 x 25 x 40 cm	76595.03.1-09	76595.06.1-17	76595.25.1-18
53 x 30 x 53 cm	76595.03.2-09	76595.06.2-17	76595.25.2-18

Puf tauleta quadrada

40 x 15 x 40 cm	76596.03.0-09	76596.06.0-17	76596.25.0-18
46 x 25 x 40 cm	76596.03.1-09	76596.06.1-17	76596.25.1-18
53 x 30 x 53 cm	76596.03.2-09	76596.06.2-17	76596.25.2-18

Grades foam



Apilable

Grades fabricades en funda tacte pell. Amb base antilliscant. Sense ftalats. Material ignífug M2. Materials antial·lèrgics i antibacteris. EN-71: Producte no tòxic. UNE 23-727: fàcilment rentable amb aigua i sabó.

- 09 Vermell
- 18 Blau clar
- 22 Verd poma

Escuma de 25kg/m³

Antilliscant



Poliester



Grada foam corba de 3 peces

144 x 28 x 48 cm

76597.00.2

144 x 37 x 48 cm

76597.00.4

Afegir codi color ↗

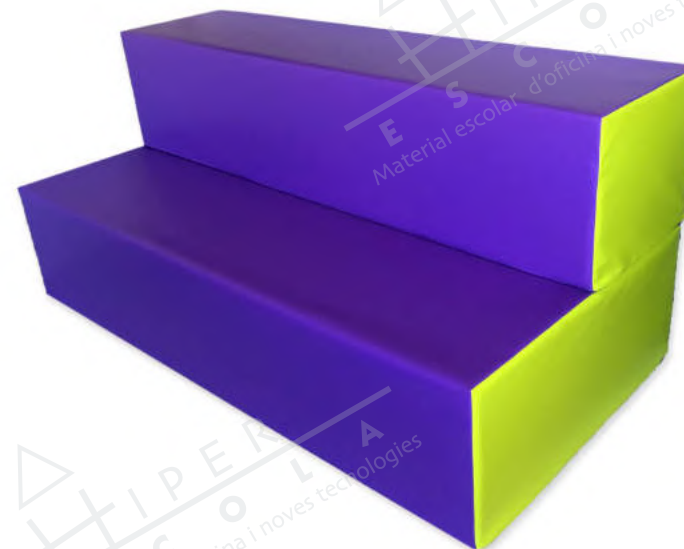

Grada foam recta

200 x 27 x 48 cm

76598.00.2

200 x 37 x 48 cm

76598.00.4

Afegir codi color ↗



Sofàs modulars

Sofà ideal per crear espais de reflexió, creativitat i treball cooperatiu, aprofitant així els racons d'aula i passadissos que no estan en ús. Estructura interior de fusta. Poli-pell de PVC retardant al foc. Escuma d'alta densitat.

- 26 Ocre
- 41 Turquesa
- 72 Gris



Sofà Angle

78,5 x 45 x 55 cm ocre	76599.00.6.26
78,5 x 45 x 55 cm turquesa	76599.00.6.41
78,5 x 45 x 55 cm gris	76599.00.6.72



Sofà Cube

55 x 45 x 55 cm ocre	76600.00.6.26
55 x 45 x 55 cm turquesa	76600.00.6.41
55 x 45 x 55 cm gris	76600.00.6.72

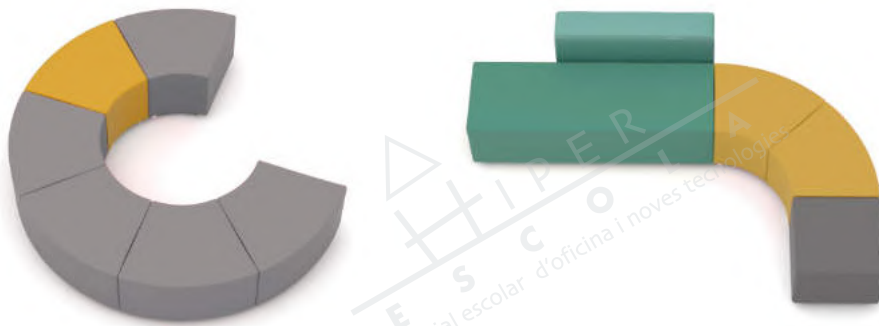

Sofà Tube

160 x 45 x 55 cm turquesa	76601.00.6.41
160 x 45 x 55 cm gris	76601.00.6.72



Sofà Complete (Alt. seient 45 cm)

160 x 77,5 x 75 cm turquesa	76602.00.6.41
160 x 77,5 x 75 cm gris	76602.00.6.72

Grades Mini Move

Grada modular amb rodes i prestatgeria. Estructura de fusta. Poli-pell de PVC retardant al foc. Rodes amb fre.



Grades Mini Move

90 x 49,6 x 46,9 cm

Turquesa ●

77264.00.6.41

Gris ●

77264.00.6.72

Grades Move

Grada modular mòbil transformable en prestatgeria. Estructura de fusta. Poli-pell de PVC retardant al foc. Rodes amb fre.



Grades Move

90 x 79,2 x 90 cm
(Desplegada: 180 x 79,2 x 45 cm)

Turquesa ●

76603.00.6.41

Gris ●

76603.00.6.72

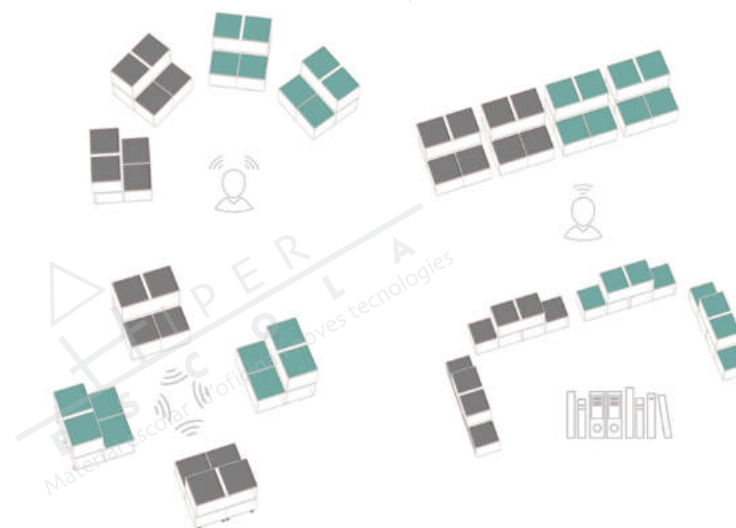

Butaques Chloe i Charlotte

Butaca confortable giratòria. Escuma d'alta densitat de ràpida recuperació. Estructura metàl·lica i base en alumini. Poli-pell de PVC retardant al foc.

- 26 Ocre
- 41 Turquesa
- 72 Gris



Butaca Chloe

69,3 x 79,5 x 65 cm (Alt. seient 44 cm)

76604.00.0

[Afegir codi color ↗](#)



Butaca Charlotte

82 x 108 x 77 cm (Alt. seient 42 cm) *(No disponible en color ocre)*

76605.00.0

[Afegir codi color ↗](#)

Taula Louise

Taula baixa regulable en alçada amb pistó de gas. Tauler de MDF de 22mm amb acabat PVC de 1,5mm i cantells arrodonits. Estructura metàl·lica amb base en alumini forma estrella 4 peus. Pistó de gas.



Taula Louise

66 x 47 a 70 x 40,9 cm

76606



Panells acústics

Els panells acústics permeten treballar tant alumnes com professors de manera agradable. Absorbeixen el so, redueixen la reverberació i milloren la intel·ligibilitat, el benestar, la concentració i el rendiment en la parla de les aules. Ideal per a tots els espais d'aprenentatge.

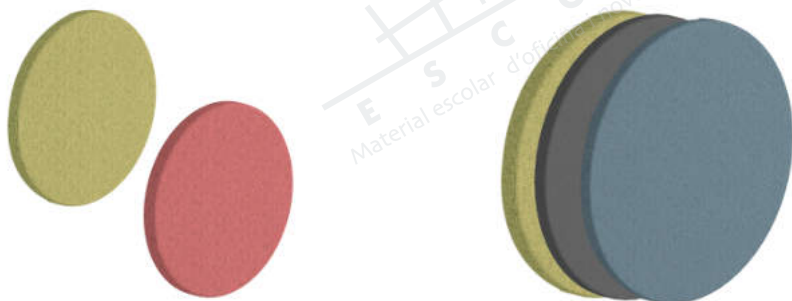

Panells circulars Rene

Vermell ●

Blau marí ●

Verd ●

Gris ●

Ø60 x 3 cm 2 u

77265.00.0.09

77265.00.0.22

Ø90 x 3 cm 2 u

77266.00.0.18

77266.00.0.22

77266.00.0.72

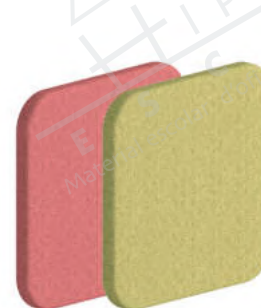

Panells quadrats Milet

Vermell ●

Blau marí ●

Verd ●

Gris ●

60 x 60 x 3 cm 2 u

77267.00.0.09

77267.00.0.22

90 x 90 x 3 cm 2 u

77268.00.0.18

77268.00.0.22

77268.00.0.72



Panells penjants Paul

Blau marí ●

Gris ●

120 x 48 x 6 cm

77269.00.0.18

77269.00.0.72





Panells divisors Samos Blau marí ● Gris ●
120 x 90 x 3 cm **77270.00.0.18** **77270.00.0.72**



Panells divisors Elea Gris ●
120 x 46 x 120 cm **77273.00.0.72**

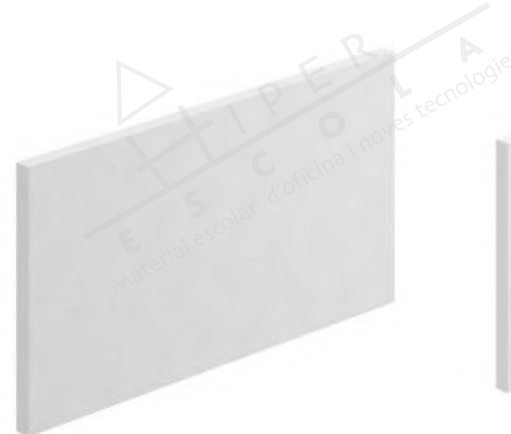

Panells autoadhesius Ceres
Paret 11 u. 120 x 62,5 x 4,5 cm **77274.00.0.01**
Sostre 11 u. 120 x 62,5 x 4,5 cm **77276.00.0.01**



Panells autoadhesius Ara
Sostre 20 u. 62,5 x 62,5 x 4,5 cm **77278.00.0.01**

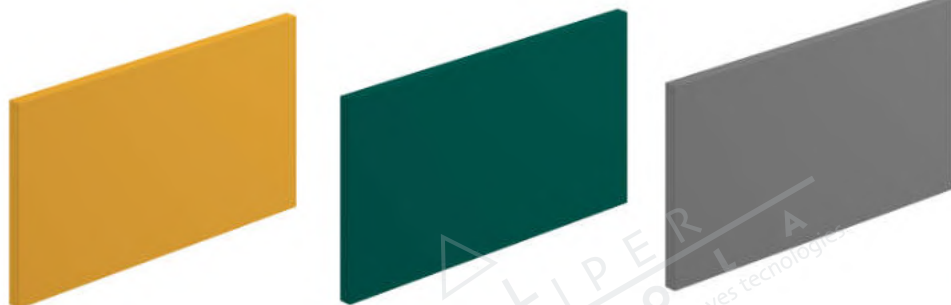

Panells autoadhesius Mensa Ocre ● Turquesa ● Gris ●
Paret 10 u. **77277.00.0.26** **77277.00.0.41** **77277.00.0.72**
120 x 62,5 x 4,5 cm

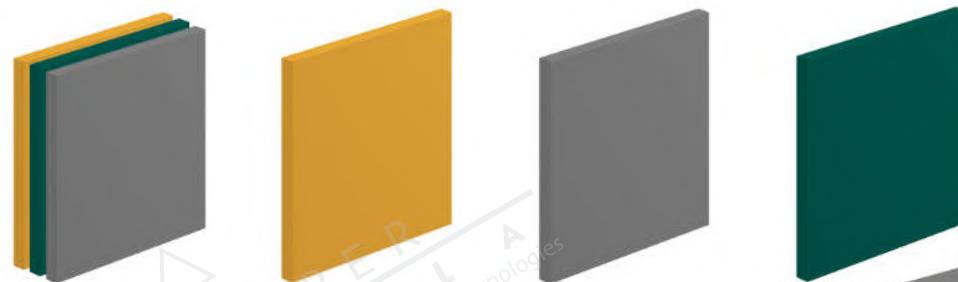

Panells autoadhesius Leda Ocre ● Turquesa ● Gris ●
Paret 20 u. **77279.00.0.26** **77279.00.0.41** **77279.00.0.72**
62,5 x 62,5 x 5 cm

Menjador: Mobiliari i parament

Altres models de taula per a menjador

Taules abatibles
infantils Minifloop



(Pàgina 22)

Taules abatibles
Alufloop



(Pàgina 23)

Taula abatible
regulable en alçada



(Pàgina 24)

Taula abatible 392



(Pàgina 25)

Taula Rectangle
regulable en alçada



(Pàgina 21 i 30)

Taula plegable 391

Taula plegable, amb estructura en tub d'acer de 50 mm de diàmetre i pintada amb epoxy. Tapes en DM laminat amb cantells arrodonits i envernissats. Disposa de 4 tacs a la part inferior del taulell que permeten plegar les potes, dipositar i apilar-ne diverses a terra.

Colors estructura

- Blanc
- Gris

Colors de taulell

- 04 Groc
- 06 Taronja
- 09 Vermell
- 18 Blau fosc
- 22 Verd poma
- 25 Verd fosc
- 64 Faig



Taula plegable 391 taulell de color

Alt. 54 cm	Est. blanca <input type="radio"/>	Est. gris <input type="radio"/>
120 x 60 cm	76623.01.2	76624.72.2

[Afegir codi color ↗](#)

[Afegir codi color ↗](#)

Alt. 60 cm	Est. blanca <input type="radio"/>	Est. gris <input type="radio"/>
120 x 60 cm	76625.01.3	76626.72.3

[Afegir codi color ↗](#)

[Afegir codi color ↗](#)

Taula plegable 391 taulell faig

Alt. 75 cm	Est. blanca <input type="radio"/>	Est. gris <input type="radio"/>
140 x 80 cm	76627.01.1-64	76628.72.1-64
160 x 80 cm	76627.01.2-64	76628.72.2-64
180 x 80 cm	76627.01.3-64	76628.72.3-64
200 x 80 cm	76627.01.4-64	76628.72.4-64

Taules de menjador desplegable

Taules amb seients acoblats amb cadires. D'aquesta manera, estan assegurats de forma més eficient, es pot reduir l'amplada dels passadissos i s'elimina el soroll en arrossegar les cadires. Un sol operador pot instal·lar els seients plegables mòbils: es minimitza la feina i el temps de muntatge. Taules amb laminats d'alta resistència capaces de conservar condicions segures i higièniques per més temps. Es poden netejar amb vapor per tal de permetre una màxima higiene. Protectors lliscants que no deixen marques, dissenyats per mantenir el terra del seu menjador en òptimes condicions. Garantia de 15 anys als mecanismes, garantia de per vida en soldadures.



- 01 Blanc
- 05 Groc
- 06 Taronja
- 09 Vermell
- 17 Blau clar
- 18 Blau fosc
- 22 Verd clar
- 25 Verd fosc
- 38 Lila
- 64 Faig

Taula desplegable rectangular

8 seients, 244 x 66 x 76 cm	76612.75.2
8 seients, 244 x 68 x 76 cm	76613.75.3
8 seients, 244 x 74 x 76 cm	76614.75.4
12 seients, 305 x 66 x 76 cm	76615.75.2
12 seients, 305 x 68 x 76 cm	76616.75.3
12 seients, 305 x 74 x 76 cm	76617.75.4
16 seients, 305 x 61 x 76 cm	76618.75.1

Afegir codi color ↗





Taula desplegable ovalada

8 seients, 152 x 61 x 137 cm

76619.75.1

8 seients, 152 x 66 x 137 cm

76620.75.2

8 seients, 152 x 68 x 137 cm

76621.75.3

8 seients, 152 x 74 x 137 cm

76622.75.4

Afegir codi color ↗

NOU Taula BY-65

Taules mòbils amb bancs plegables. Àmplia gamma de colors. Capacitat fins a 20 nens de primària o 16 adults en el model més gran. Bancs desmuntables per facilitar l'accés amb cadira de rodes. La barra de bloqueig de gravetat central de 13 mm. evita que la taula s'elevi si algú s'asseu a un extrem. Nucli de MDF de 27 mm de gruix que suporta fins a 455 kg. al centre dels bancs.

NOU Taula TTX13

Taules mòbils amb bancs no plegables. Àmplia gamma de colors. Capacitat fins a 16 nens de primària o 12 adults en el model més gran. Fàcil de netejar amb un drap, capaç de suportar una neteja intensa per garantir un entorn alimentari més segur. Resistent. Segella hermèticament el tauler de la taula contra la humitat i els bacteris.



Taula BY-65 244 x 76 cm

Altura 63 cm **77320.75.1**

Altura 68 cm **77320.75.2**

Altura 74 cm **77320.75.3**

Afegir codi color ↗

Taula BY-65 305 x 76 cm

Altura 63 cm **77321.75.1**

Altura 68 cm **77321.75.2**

Altura 74 cm **77321.75.3**

Afegir codi color ↗

Taula BY-65 366 x 76 cm

Altura 63 cm **77322.75.1**

Altura 68 cm **77322.75.2**

Altura 74 cm **77322.75.3**

Afegir codi color ↗

Taula TTX13 305 x 75 cm

Altura 66 cm **77323.75.1**

Altura 68 cm **77323.75.2**

Altura 74 cm **77323.75.3**

Afegir codi color ↗

NOU Pitet silicona Roll'N'Go

Pitet enrotllable amb butxaca recollidora. Es neteja passant-li un drap. Rentar a rentaplats. Sense BP. Perfecte per a primers sòlids.



Pitet silicona Roll'N'Go

Pitet silicona

77290.00.0.00

NOU Cullera punta tova primers sòlids

Pack de 4 culleres punta tova. Antilliscants, esterilitzables i aptes per al rentaplats. Vores toves per a genives sensibles. Sense BPA.



Culleres punta tova primers sòlids

Pack 4 u.

77292.00.0.00

NOU Cullera deslletament punta tova

Pack de 5 culleres toves. Mànc llarg que facilita l'accés a pots i envasos. Antilliscants, esterilitzables i aptes per el rentaplats. Vores toves per a genives sensibles. Sense BPA, PVC, ftalats, nitrosamina ni BPS. Tecnologia antimicrobiana.

Culleres deslletament punta tova

Pack de 5 u.

77291.00.0.00



NOU Cullera termosensible

Pack de 3 culleres termosensibles. Canvien de color vermell a groc si el menjar està massa calent. Punta de silicona suau i mànc. Aptes per a rentaplats i esterilitzador. Sense BPA.



Culleres termosensible

Pack 3 u.

77293.00.0.00

NOU Cullera de nutrició

Pack de 4 culleres. Mànc de grans Mides per a mans petites. Base àmplia per mantenir el menjar al seu lloc. Aptes per a rentaplats, microones i esterilitzador sense BPA.



Culleres de nutrició

Pack 4 u.

77294.00.0.00

NOU Bol apilable per a nadó

Pack de 4 bols apilables. Base triangular que fa que sigui més senzill introduir-hi la cullera. Nansa ergonòmica. Aptes per a rentaplats, microones i esterilitzador. Sense BPA.



Bol apilable per a nadó

Pack 4 u.

77295.00.0.00

NOU Potet Pop Up amb tapa

Pack de 2 potets, per guardar menjar casolà. Amb només empènyer la base cap amunt traurem menjar congelat del recipient. Apilable al congelador o a la nevera. Base tova i flexible per a desemmotllament fàcil. Sense BPA.



Potet Pop Up amb tapa

Pack 2 u.

77296.00.0.00

NOU Kit per a primers sòlids

Kit amb tot el necessari per començar a prendre els primers sòlids. Disposa de:

- 2 bols Easi-coop
- 2 culleres de deslletament Softtee
- 2 potets
- 1 got d'aprenentatge Sippee
- 1 pitet Roll'N'Go



Kit per a primers sòlids

Kit per a primers sòlids

77297.00.0.00

NOU Got aprenentatge Sippee

Got d'aprenentatge que ajuda a l'hora d'inclinar el got i beure, evitant vessaments. Amb nanses de fàcil adherència, tecnologia antidegoteig i antibacteriana.



Got aprenentatge Sippee

190 ml Groc

77298.00.0-04

Got aprenentatge Sippee 300 ml

300 ml

Rosa ●

Blau ●

77299.00.0-12

77299.00.0-17

NOU Got d'aprenentatge amb canya

Gots d'aprenentatge de 300 ml amb canya. Disseny que evita vessaments. Tecnologia antibacteriana i antidegoteig.



Got d'aprenentatge amb canya
300 ml

Groc ●	Verd ●
77300.00.0-04	77300.00.0-22

NOU Ampolla aprenentatge Sippee

Ampolla d'entrenament 390 ml. Disseny que evita vessaments gràcies a la seva tecnologia antidegoteig.



Ampolla Sippee
390 ml

Groc ●	Taronja ●
77301.00.0-04	77301.00.0-06

NOU Ampolla d'aigua tèrmica Sportee

Ampolla d'aigua de 266 ml amb aïllament tèrmic. Tecnologia antibacteriana i antifugues.



Ampolla tèrmica Sportee
266 ml

Vermell ●	Verd ●
77302.00.0-09	77302.00.0-22

NOU Got 360 amb nanses

Got amb nanses que permet beure des de qualsevol lloc. Pràctica tapa per evitar vessaments.



Got 360° amb nanses
200 ml

Vermell ●	Verd ●
77303.00.0-09	77303.00.0-22

NOU Got Antibolcada Super Cup

Got amb tecnologia antibolcada per evitar vessaments.



Got Antibolcada Super Cup

Groc ●	Verd ●	Violeta ●
190 ml	77304.00.0-22	77304.00.0-39
300 ml	77305.00.0-22	77305.00.0-39

Parament de menjador infantil

Parament de menjador fabricat amb policarbonat lliure de PBA. Apte per al seu ús en microones i neteja en rentaplats. Suporta temperatures de -30 ° a 120 °C.



Cullera
● Gris perla. 17 cm **76646**



Forquilla
● Gris perla. 17 cm **76647**



Ganivet
● Gris perla. 17 cm **76648**



Cullereta
● Gris perla. 13 cm **76649**



Got translúcid, 250 cc

○ Incolor	76650
● Vermell cirera	76651
● Verd lima	76652
● Blau capri	76653



Plat pla de Ø23 cm

○ Blanc porcellana	76634
● Groc ambre	76635
● Vermell robí	76636
● Verd bosc	76637
● Blau mitjà	76638



Plat fondo

○ Blanc porcellana	76639
● Groc ambre	76640
● Vermell robí	76641
● Verd bosc	76642
● Blau mitjà	76643



Plat de postres
○ Blanc porcellana **76645**



Bol gran

○ Blanc porcellana. 660 cc	76632
Tapa transparent per a bol	76633



Bol gran amb nanses

○ Blanc porcellana. 440 cc	76630
Tapa transparent per bol	76631

Tapa hermètica para plato hondo

● Gris perla **76644**



Safata compartimentada
33 x 5 x 33 cm **76629**



Gerra transparent

1,5l	76654
Tapa per a gerra	76655



Safata Euronorm 1/2

● Blau capri	76656
● Negra	76657
● Gris perla	76658

Descans i cures infantils

Bressol Fusta

Bressol de mida reduïda fabricada en fusta. 4 rodes giratòries amb fre. Cantons arrodonits per evitar cops. Base amb tauler de fusta reforçada.



Bressol Fusta
Per matalàs de 100 x 50 cm

Blanca
76659 Mel
76660

Bressol Blanc

Bressol fabricat en fusta de faig amb barrots plànols. Pràctica i còmoda d'usar gràcies al seu lateral abatible i diferents alçades de somier.



Bressol Blanc
Per matalàs de 120 x 60 cm

76661



Bressol Natura

Bressol amb barrots rodons color natural. Lateral abatible (73-84cm). Somier regulable en 3 posicions (22-48cm). Rodes amb frens.



Bressol Natura
Per matalàs de 160 x 60 cm

76662



Matalàs per a bressol amb funda de cotó

Matalassos de 8 cm de gruix. Funda interior 100% de cotó elàstic que garanteix una bona transpiració i un tacte més agradable, a més de donar el màxim confort i tenir una elevada elasticitat. Funda exterior de ris de cotó amb base de poliuretà a una cara, transpirable i impermeable. Es pot rentar. Cremallera en L per desenfundar el matalàs.



Matalàs per a bressol amb funda de cotó

100 x 50 cm	76664
120 x 60 cm	76665

Matalàs per a bressol

Matalàs de tacte suau i agradable. Apta per a bressols de 120 x 60 cm. Gruix de 5 cm.



Matalàs per a bressol

120 x 60 cm	76666
-------------	-------

Protector matalàs bressol

Impermeable i transpirable. Ris de cotó blanc 100% amb base de poliuretà. Fixació mitjançant elàstics. Ajustables per matalassos de fins a 15 cm. de gruix.



Protector matalàs bressol

100 x 50 cm	77311
120 x 60 cm	76667

Matalassos de migdiada

Pack de 6 matalassos plegables per a migdiada de tacte suau i agradable.

Matalassos de migdiada (pack de sis unitats)

120 x 3 x 60 cm	76672
-----------------	-------



Escuma de 25kg/m²



Apilable



Tacte pell



Matalàs de dormir plegable

Matalàs per dormir plegable i apilable.



Escuma de 25kg/m³



Tacte pell



Apilable



Plegable

Matalàs de dormir

110 x 10 x 60 cm

76673



Roba de llit per a bressols

Llençol de sota, de dalt i coixinera 50% cotó i 50% polièster. Disponible en quatre colors.



Llençol de sota 100 x 50

<input type="radio"/> Blanc	76674
<input type="radio"/> Groc	76675
<input type="radio"/> Taronja	76676
<input type="radio"/> Verd clar	76677

Llençol de sota 120 x 60

<input type="radio"/> Blanc	76678
-----------------------------	--------------

Llençol de dalt

<input type="radio"/> Blanc	76682
<input type="radio"/> Groc	76683
<input type="radio"/> Taronja	76684
<input type="radio"/> Verd clar	76685

Coixinera

<input type="radio"/> Blanc	76686
<input type="radio"/> Groc	76687
<input type="radio"/> Taronja	76688
<input type="radio"/> Verd clar	76689

Sac nòrdic per bressol

Conjunt de coixinera, llençol de sota ajustable i sac nòrdic amb cremallera. Composició de teixit (50% polièster / 50% cotó) i del sac (fibra 100% polièster).

Sac nòrdic, coixinera i llençol de sota

<input type="radio"/> Groc	76690
<input type="radio"/> Taronja	76691
<input type="radio"/> Verd clar	76692



Protector de bressol

Protector per al bressol de fibra 100% polièster. 60 x 60 x 60 i 40 cm d'alçada. Disponible en groc, taronja i verd clar.

Protector de bressol

<input type="radio"/> Groc	76693
<input type="radio"/> Taronja	76694
<input type="radio"/> Verd clar	76695

Coixí **76696**



Hamaca Akros Evolution apilable

El llit més segur del mercat, fabricat a Espanya d'acord amb la Normativa Europea de Seguretat. La seva gran estabilitat evita accidents: no es bolca. La tela és ignífuga M2 i no es destensa amb l'ús. La robustesa de les potes evita accidents en no deixar buits entre teixit i potes, i permet la seva fàcil higiene. (131x55x11 cm).



Hamaca Akros Evolution apilable

Hamaca 131 x 11 x 55 cm

76668



Rodes amb fre

Set compost per 4 rodes negres amb fre perfectament adaptables al llit Akros.



Rodes amb fre

Set de 4 rodes amb fre

76669

Llençol per a hamaca

Llençol especial dotat de 4 gomes elàstiques per assegurar la seva fixació al llit. Mida 131x58 cm. Composició: 50% cotó i 50% polièster. Permet rentat a màquina a 60° i l'ús de lleixiu.



Llençol per a hamaca

Llençol per a hamaca

76670

Llençol-sac per a hamaca

Llençol doble confeccionat com un sac de dormir. Ajustable amb 4 gomes elàstiques per assegurar la fixació al llit. Compatible amb els llits Akros. Mida 131x58 cm.

LLENÇOL-SAC



Llençol-sac per a hamaca

Llençol-sac per a hamaca

76671

NOU Llençol impermeable transpirable

Llençol-protector ajustable amb gomes elàstiques per assegurar la seva fixació al llit. Impermeable i transpirable. 131 x 58 cm. Composició: 100% cotó rentable a màquina a 60°C, antibacteris i antiàcars.



Llençol impermeable transpirable Akros

Llençol impermeable transpirable Akros

77306

NOU Manta amb gomes

Manta ajustable amb 4 gomes elàstiques per assegurar la fixació al llit. Compatible amb els llits Akros. - Mides: 100 x 75 cm. Ignífuga. Resistent a la formació de pilling (formació de boletes a la superfície del teixit)



Manta amb gomes

Manta amb gomes 100 x 75 cm

77307

NOU Manta sac amb gomes

Manta-sac doble confeccionada com un sac de dormir. Ajustable amb 4 gomes elàstiques per assegurar la seva fixació al llit. Compatible amb els llits Akros.

- Mides: 130 x 60 cm.
- Ignífuga.
- Resistent a la formació de pilling (formació de boletes a la superfície del teixit)



Manta sac amb gomes

Manta sac amb gomes 130 x 60 cm

77308

NOU Manta ignífuga blava



Manta ignífuga blava

Manta ignífuga blava 100 x 75 cm

77309

Coixí ignífug + funda per a hamaca



Coixí ignífug + funda per a hamaca

Coixí ignífug + funda per a hamaca

77310

NOU Cadira tres postures

Cadira de 3 postures amb laterals, seient i respallier. Forma de galleda, amb possibilitat de ser utilitzada en tres posicions segons les necessitats. Disposa d'un orifici circular de 7 cm de diàmetre a cada lateral per permetre un millor agafador. Radi de curvatura de 6 mm a les parts susceptibles de xoc per seguretat. 34 x 31 x 35 cm (ample x fons x alt).



Cadira tres postures bedoll

Cadira tres postures bedoll

78003.00.0.87

NOU Torres d'aprenentatge

Torre amb quatre alçades ajustables perquè el nen/a creixi amb ella. Serveix per a diversos usos com raspallar-se les dents, cuinar, jugar, etc. Recomanada a partir de 16 mesos. Radi de curvatura 6 mm. a les parts susceptibles de xoc per seguretat. Mides: 40,5 x 38 x 89 cm (ample x fons x alt).



Torre d'aprenentatge bedoll 4 alçades

Torre aprenentatge 4 altures bedoll

78004.00.0.87

NOU Trona evolutiva

Trona evolutiva que es pot fer servir des que el nadó es pugui asseure per si mateix fins a arribar a ser adult. La Trona DanChair és un clàssic, porta al mercat més de 20 anys, i ha estat actualitzada quant a funcionalitat, disseny i seguretat. Inclou barra protectora, corretja i arnès de seguretat. Ofereix una relació qualitat-preu excel·lent i un alt nivell de seguretat.



- 01 Blanc
- 64 Faig
- 76 Gris



Trona evolutiva DanChair

Trona evolutiva DanChair

78013.00.0

Afegir codi color ↗

Taula trona

Taula trona 3 parades amb barra de seguretat. Potes blanques i acabat en blanc o faig. Opció d'incorporar seients encoixinables amb funda extraïble de fàcil neteja. Característiques:

- Íntegrament desmuntable
- Vores arrodonides
- Mides: 160 x 75 x 76 cm.

Colors de taulell

- 01 Blanc
- 64 Faig



Taula trona 3 llocs MDF

Taula trona 3 llocs MDF

78001.01.0

[Afegir codi color ↗](#)

Colors de funda

- 04 Groc
- 06 Taronja
- 09 Vermell
- 12 Rosa
- 17 Blau
- 18 Blau fosc
- 22 Verd clar
- 25 Verd fosc

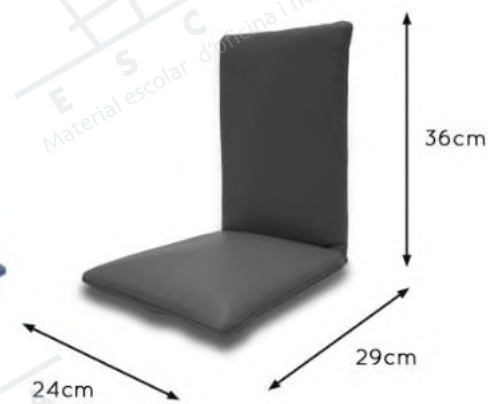

Seient encoixinat trona

Seient encoixinat trona

78002.00.0

[Afegir codi color ↗](#)

NOU Trona Chicco Polly Easy Nature

Polly Easy és una trona plegable, compacta i còmoda per al nadó. Seient ampli i respalller reclinable en 3 posicions. Segura i estable, safata extraïble i ajust de 7 altures, reposapeus ajustable. Inclou 4 rodes per desplaçar-la fàcilment. Es manté dreta un cop tancada, fàcil de netejar.

- Mides: 53 x 87/104 x 82 cm
- Tancada: 53 x 87 x 27 cm
- Pes: 8,1 kg

**DESPRÉS DE DINAR
TOCA RELAXAR-SE**



**SEGUEIX EL
CREIXEMENT DEL NADÓ**



Trona Chicco Polly Easy Nature

Trona Chicco Polly Easy Nature



NOU Hamaca Chicco Hoopla Titanium

Hamaca còmoda i acollidora que abraça el nadó i fomenta el seu desenvolupament visual gràcies a la seva innovadora barra de jocs amb ninots de roba i sistema lliscants. Amb 4 posicions de reclinat i sistema balancí per bressolar el nen i relaxar-lo. Molt compacta en plegar-la per portar-la a qualsevol lloc. A més a mesura que el nen creix es converteix en una còmoda i pràctica cadira per a terra. Aguanta fins a 18 quilos. Mides oberta: 47 x 32/62 x 78 cm.

0-6m ÚS

BARRA DE JOGUINES ESTIMULANT



SUAU REDUCTOR ENCOIXINAT



**PLEGABLE I
SÚPER
COMPACTA**



Hamaca Chicco Hoopla Titanium

Hamaca Chicco Hoopla Titanium

77313

Trona Study Chair

Trona de polipropilè segura. Safata de fàcil neteja. Nansa al respatllet. Seient amb cinturó de seguretat ajustable. Duradora i robusta. Disposa de 4 rodes (opcional) cobertes per prevenir danys. Cadira (blau marí, platí, verd i vermell).



Trona Study Chair

Trona: 59,7 x 75,6 x 59,7 cm

76698

Safata: 29,2 x 8,3 x 47 cm

76699

Niu nadó

Niu bebè compost per boletes de polieuretà amb una funda recoberta d'escai en símil pell. Ignífug, amb base antilliscant. Colors a escollir. EN-71: Producte no tòxic. UNE 23-727: Classificació M2. Antial·lèrgic, antibacteris i fàcilment rentable amb aigua i sabó.

Niu nadó

140 x 15 x 140 cm

76702



Saquet de descans nadó

Saquet nadó amb tacte pell, ideal perquè el nadó pugui adoptar diferents posicions sense necessitat d'activar cap mecanisme. Colors a escollir. EN-71: Producte no tòxic. UNE 23-727: Material ignífug, classificació M2. Antial·lèrgic, antibacteris i fàcilment rentable amb aigua i sabó.



Saquet de descans nadó

Saquet de descans nadó (colors a triar en comanda)

76701

Colors a triar (Indiqueu a la comanda)

- Blanc
- Groc
- Taronja
- Vermell
- Blau cel
- Blau
- Verd pistatxo
- Verd
- Crema
- Marró
- Gris



Colors a triar (Indiqueu a la comanda)

- Blanc
- Groc
- Taronja
- Vermell
- Blau cel
- Blau
- Verd pistatxo
- Verd
- Crema
- Marró
- Gris

Seient nadó

Seient per a nadons 1 plaça en forma de ferradura que ajuda a mantenir-se assegut sense caure. Colors a escollir. EN-71: Producte no tòxic. UNE 23-727: Material ignífug, classificació M2. Antial·lèrgic, antibacteris i fàcilment rentable amb aigua i sabó.

Colors a triar
(Indiqueu a la comanda)

- Blanc
- Groc
- Taronja
- Vermell
- Blau cel
- Blau
- Verd pistatxo
- Verd
- Crema
- Marró
- Gris

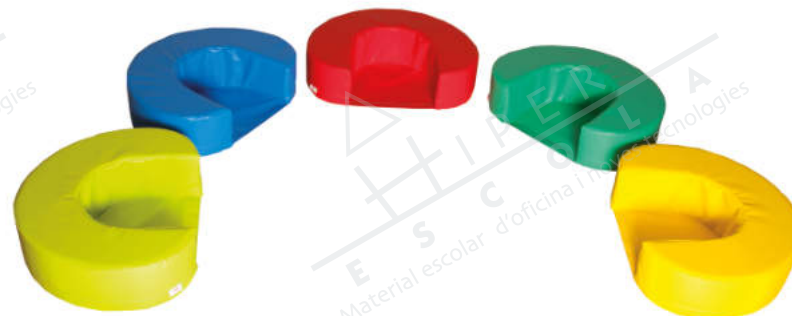

Seient nadó

Sense respalller: 60 x 15 x 60 cm

76703

Amb respalller: 60 x 25 x 60 cm

76704

Canviador de bolquers de paret

Trona de seient encoixinat, amb respalller reclinant i regulable en 3 posicions. Safata per al menjar de grans mides, ajustable i regulable. Seient desmuntable i amb funda rentable. Pes: 5,3 kg.

Canviador de bolquers de paret

87 x 10,2 x 45,5 cm

76705



Moble canviador

Trona de seient encoixinat, amb respalller reclinable i regulable en 3 posicions. Safata per al menjar de grans mides, ajustable i regulable. Seient desmuntable i amb funda rentable. Pes: 5,3 kg.



Colors estructura

- Blanc
- Faig



Moble canviador amb dues portes

90 x 92 x 70 cm
(Altres mesures: consultar)

- Est. faig
- Est. blanca

76707.64.0 **76708.01.0**

Afegir codi color ↗ *Afegir codi color ↗*



Moble canviador amb dues portes i escala

90 x 91 x 70 cm
(Altres mesures: consultar)

- Est. faig
- Est. blanca

76709.64.0 **76710.01.0**

Afegir codi color ↗ *Afegir codi color ↗*



Moble canviador amb tres portes i escala

120 x 91 x 70 cm
(Altres mesures: consultar)

- Est. faig
- Est. blanca

76711.64.0 **76712.01.0**

Afegir codi color ↗ *Afegir codi color ↗*

Canviadors a mida

Consultar.



Colors de porta

- 01 Blanc
- 04 Groc
- 06 Taronja
- 09 Vermell
- 12 Rosa
- 17 Blau clar
- 18 Blau fosc
- 22 Verd poma
- 25 Verd fosc
- 64 Faig

Canviador de sobretaula

Canviador fabricat amb material homologat per a ús infantil. Mida 70 x 50 cm. EN-71: Producte no tòxic. UNE 23-727: Material ignífug, classificació M2. Antial·lèrgic, antibacteris i fàcilment rentable amb aigua i sabó.



Canviador de bolquers de sobretaula

70 x 50 cm

76706

Escala per a canviador

Escala de fusta de 4 esglaons per a moble canviador. Fabricada amb melamina de faig de 19 mm de gruix amb cantells en PVC de 2 mm. Laterals de DM melaminitzat de 16 mm de gruix amb cantells arrodonits i envernissats amb vernissos no tòxics.

Colors estructura

Blanc

Faig

Colors de panells

01 Blanc

04 Groc

06 Taronja

09 Vermell

12 Rosa

17 Blau clar

18 Blau fosc

22 Verd poma

25 Verd fosc

64 Faig



Escala per a canviador

40 x 86 x 50 cm

Est. faig 76714.64.0

Est. blanca 76715.01.0

Afegir codi color ↗

Afegir codi color ↗

Escala foam de 4 esglaons

Escala de quatre esglaons. Base antilliscant. Permet pujar al nen acompanyat de l'adult sense que l'educador necessiti aixecar-lo. Mida. 100 x 60 x 68 cm. EN-71: Producte no tòxic. UNE 23-727: Material ignífug, classificació M2. Antial·lèrgic, antibacteris i fàcilment rentable amb aigua i sabó.



Escala foam de 4 esglaons

100 x 68 x 60 cm

76713

Mirall inclinat

Mirall de seguretat inclinat per facilitar la visió dels més petits mentre es canvien. Dissenyat per no tenir desprendiments en cas de trencament. Marc de fusta de faig massís. Sistema robust de fixació a la paret. Ample 100 cm. Alt 42 cm. Fons 28 cm.



Mirall inclinat

100 x 42 x 28 cm

Est. faig

Est. blanca

76716.00.0-64

76717.00.0-01

Casellers d'higiene infantil



Mobles casellers fabricats en melamina de faig de 19 mm de gruix, del darrere de 10 mm, separadors de caselles de 19 mm i cantells de PVC de 2 mm, acabat per les dues cares.

- 01 Blanc
- 04 Groc
- 06 Taronja
- 09 Vermell
- 12 Rosa
- 17 Blau clar
- 18 Blau fosc
- 22 Verd poma
- 25 Verd fosc
- 64 Faig



Caseller de quatre caselles 80-22 Est. faig ● Est. blanca ○
 80 x 22 x 28 cm **76718.64.0** **76719.01.0**
Afegir codi color ↗ Afegir codi color ↗



Caseller de vuit caselles 80-42 Est. faig ● Est. blanca ○
 80 x 42 x 28 cm **76720.64.0** **76721.01.0**
Afegir codi color ↗ Afegir codi color ↗



Caseller de quatre caselles 80-30 Est. faig ● Est. blanca ○
 80 x 30 x 28 cm **76722.64.0** **76723.01.0**
Afegir codi color ↗ Afegir codi color ↗



Caseller de quatre caselles 120-30 Est. faig ● Est. blanca ○
 120 x 30 x 28 cm **76724.64.0** **76725.01.0**
Afegir codi color ↗ Afegir codi color ↗



Caseller de deu caselles 100-42 Est. faig ● Est. blanca ○
 100 x 42 x 28 cm **76726.64.0** **76727.01.0**
Afegir codi color ↗ Afegir codi color ↗



Caseller de dotze caselles 80-62 Est. faig ● Est. blanca ○
 80 x 62 x 28 cm **76728.64.0** **76729.01.0**
Afegir codi color ↗ Afegir codi color ↗



No requereix muntatge



Moble de vuit caselles amb portes Est. faig ● Est. blanca ○
 100 x 42 x 28 cm **76730.64.0** **76731.01.0**
 Afegir codi color ➤ Afegir codi color ➤

- 01 Blanc
- 04 Groc
- 06 Taronja
- 09 Vermell
- 12 Rosa
- 17 Blau clar
- 18 Blau fosc
- 22 Verd poma
- 25 Verd fosc
- 64 Faig



No requereix muntatge

Moble de deu caselles amb portes Est. faig ● Est. blanca ○
 125 x 42 x 28 cm **76732.64.0** **76733.01.0**
 Afegir codi color ➤ Afegir codi color ➤



No requereix muntatge



Moble de dotze caselles amb portes Est. faig ● Est. blanca ○
 100 x 62 x 28 cm **76734.64.0** **76735.01.0**
 Afegir codi color ➤ Afegir codi color ➤

Contenedor de bolquers

Sistema còmode, fàcil i eficaç per eliminar les olors i bacteris dels bolquers usats. Segur: només cal una mà per manipular la paperera. L'altra queda lliure per atendre el nen. Tancament de seguretat a prova de nens. Antiolor: hermèticament segellat. Econòmic: no necessita recanvis. Es fa servir amb bosses d'escombraries normals. Ecològic.

Contenedor de bolquers
 Medium 41,5 x 72 x 30 cm (50 bolquers) **76736**
 Large 46,5 x 92 x 32 cm (75 bolquers) **76737**



NOU Contenedor Sangenic Greenfilm Twist & Click XL

Contenedor higiénico antibacteris per a bolquers 98% de plàstic reciclat i reciclable, que no permet la sortida de males olors. Fàcil d'usar i moure. 76 cm d'alçada, gràcies a la qual no t'hauràs d'ajupir.

Disposen d'una pel·lícula GREENFILM antibacteriana de canya de sucre sostenible que garanteix la protecció contra els gèrmens: elimina el 99% de gèrmens nocius, com E. coli i estafilococo aure.



Contenedor Sangenic Greenfilm Twist & Click XL

Contenedor Sangenic

77314

NOU Recanvi Sangenic Twist & Click

Recanvi Sangenic 98% de plàstic reciclat i reciclable, apte per a 155 usos. Embolica els bolquers individualment perquè les males olors no s'escapin: 100 vegades més eficaç que les bosses d'escombraries per a bolquers tradicionals.



Recanvi Sangenic Twist & Click

Recanvi Sangenic Twist & Click XL unitat

77315



Caixa 18 Recanvis Twist & Click XL

77316

36 x



gratis

36 recanvis Twist & Click XL
+ 1 Contenedor gratuït

77317

72 x



gratis

72 recanvis Twist & Click XL
+ 2 Contenedors gratuïts

77318

Higiene i salut

Paper higiènic Scott

Rotlles de paper higiènic blanc de doble capa.



Paper higiènic Scott

Normal. 108 rotllos

80001

Industrial. 18 rotllos

80003

Tovalloles ziga-zaga i paper metxa

Tovalloles en ziga-zaga, paper natural i tissue, i paper metxa per a dispensadors.



Tovalloles zig-zag

20 paquets de 200 u.

80026

paper metxa

6 rotllos

80027

Mocadors facials Bulckysoft

Mocadors facials, 2 capes.



Mocadors facials Bulckysoft

Caixa de 100 u.

80052

Portabobina mural cel·lulosa

Portabobina de paret per a bobines de cel·lulosa industrial fabricat en tub d'acer inoxidable de 20 mm. Dotat de serra frontal per facilitar el tall.



Portabobina mural

Portabobines mural

80220

Portabobina vertical cel·lulosa

Portabobina vertical per a bobines de cel·lulosa industrial fabricat en tub d'acer inoxidable. Dotat de serra frontal.



Portabobina vertical cel·lulosa

Portabobines vertical cel·lulosa

80230

Bobines de cel·lulosa industrial

2 bobines de cel·lulosa industrial de doble capa de 550 m.



Bobina industrial

Bobina industrial

80240

Rotlles de paper de llitera

6 rotllos ideals per a ús hospitalari, proporciona màxima higiene i resistència per al seu ús en lliteres i similars. Capa doble, 70 m x 57 cm.



Rotllo llitera

Rotllo llitera

80100

Porta rotllos higiènic industrial Ares

Dispensador de paper higiènic industrial fabricat amb ABS. Tancament amb clau de seguretat.



Porta rotllos higiènic industrial Ares 80254

Dispensador bobines de paper metxa Ares

Dispensador eixugamans metxa fabricat amb ABS. Tancament amb clau de seguretat.



Dispensador bobines de paper metxa Ares 80263

Dispensador de tovalloles ziga-zaga Ares

Dispensador de tovalloles ziga-zaga fabricat amb ABS. Tancament amb clau de seguretat.



Dispensador de tovalloles ziga-zaga Ares 80272

Dosificador de sabó Ares

Dosificador de sabó d'1 litre fabricat en plàstic ABS, amb sistema antidegoteig i tancament amb clau de seguretat.



Apte per a gel hidroalcohòlic



Dosificador de sabó Ares 80304

Dosificador de Sabó automàtic Saphir

Dispensa una dosi de 3 ml per detecció automàtica de la mà sota l'aparell mitjançant una cèl·lula d'infrarojos. Es desconnecta automàticament en obrir la tapa. Capacitat: 1100 ml. Vidre de control del nivell. Cabal: 3 ml per dosi. Alimentació: 4 piles de 1,5 V, tipus LR6 (AA); no incloses.



Apto para gel hidroalcohòlic



Dosificador automàtic

Dosificador automàtic

80306

Assecamans ABS

Assecador de mans amb resistent carcassa a ABS blanca. Cargols d'alta seguretat amb pany. Connexió senzilla i discreta. Temps d'assecatge 30 segons. Potència 2100 W.



Assecamans ABS

25,2 x 27,3 x 20,7 cm

Assecamans Futura Jofel

Assecamans model Futura. Carcassa en acer inoxidable d'alta qualitat i resistència. Posada en marxa i parada automàtica per aproximació de mans.



Assecamans Futura Jofel

31,8 x 22,6 x 14,5 cm

80503

Gel netejamans Derma

Gel de mans perfumat amb PH neutre.



Gel netejamans Derma

Garrafa de 5 kg

80351

Detergent higienitzant Xop Bac

Detergent en format monodosi hidrosolubles amb propietats higienitzants per a la neteja de tot tipus de superfícies i terres sense deixar residus ni vels, aconseguix una brillantor superior i proporciona una aroma fresca i agradable. Especial per a la neteja diària de tota mena de superfícies d'hotels, restaurants, escoles, residències, etc. Es pot fer servir sobre superfícies esmaltades, pintades, lacades, cromades, etc. Compleix norma UNE-EN 1276. Té el segell de norovirus



Detergent higienitzant Xop Bac

Caixa 12 monodosis netejador

80525

Ampolla buida amb polvoritzador 1 l

80527



Superabsorbent de fluids

Absorbent d'alta capacitat per a la recollida d'abocaments i fluids aquosos (vòmits, orins i tota mena de fluids). Apte per a col·legis, escoles bressol, hospitals, centres de la tercera edat, indústria alimentària, etc.



Superabsorbent de fluids

750 g (Absorbeix 200 l d'aigua)

06057

Desodoritzant Nanodor

Ambientador desodoritzant amb nano partícules en aerosol, d'alta descàrrega i alta persistència, formulat amb una fragància que combat instantàniament les males olors. Desodoritzant. Tecnologia innovadora (microscòpiques nanopartícules). Aroma de gran persistència. Fàcil d'aplicar. Molt eficaç a grans espais. No taca.



Desodoritzant Nanodor

Pot aerosol

06085

Termòmetre infraroig sense contacte Maiyun

Detecció efectiva. Sense contacte. Memòria de fins a 32 registres. Apagat automàtic. Temperatura corporal de 30 a 42,9°C.



Termòmetre infraroig sense contacte
Maiyun

Mod. HX-YL001

06402

Bossa instantània de fred

Efecte immediat en prémer la bossa amb força. Aplicar com a primer auxili sobre contusions i traumatismes per alleujar el dolor i reduir una possible inflor de la zona corporal afectada. No cal ser refrigerada prèviament. L'efecte fred es manté durant uns 40 minuts.



Bossa instantània de fred

15 x 21 cm

80535

Guants de nitril Cegasa Zap

Caixa de 100 guants multiusos d'un sol ús de nitril sense pols texturitzada. 100% nitril.



Guants de nitril Cegasa Zap

Petits talla 6 - 6,5

80585

Mitjans talla 7 - 7,5

80586

Grans talla 8 - 8,5

80587

Tovallolletes humides Lov'yc Aloe Vera

Tovallolletes amb àloe vera. 0% alcohol, envàs amb 120 unitats i tapa. Ideals per a la higiene. Suaus i duradores. Netegen, suavitzen i hidraten la pell.



Tovallolletes humides Lov'yc Aloe Vera

Tovallolletes humides Lov'yc Aloe Vera

80545

Paperera amb pedal

Paperera amb pedal. Fabricada amb acer inoxidable.



Paperera amb pedal

5 l	80606
12 l	80607

Paperera de plàstic de pedal 22 l

Paperera de plàstic de pedal. Capacitat 22 litres. Mides: 30 x 25 x 31 cm. Pes 1,20 kg



Paperera de plàstic de pedal 22 l

Blanca	80608-01
Gris	80608-75

Contenidor sanitari femení Atlàntica Jofel

Contenidor de 15 l. fabricat amb polipropilè blanc d'alta qualitat i resistència. Trapa per dipositar les compreses, integrada en tapa superior i amb obertura mitjançant pedal. Tapa superior extraïble per facilitar la neteja. Robust, resistent i de llarga durada. Obertura per pedal.



Contenidor sanitari femení Atlàntica Jofel

Contenidor sanitari femení Atlàntica Jofel	80591
--	--------------

Paperera d'exterior

Paperera rectangular amb suport per paret de xapa electrocincada de 0,8 mm. Suport d'acer rectangular i tancament per clau. Lacada amb pintura polièster. Resistència a l'oxidació testada. Model apropiat per a caixers, pàrquings i jardins.



Paperera d'exterior

Paperera d'exterior de paret

80815

Paperera d'exterior de peu

80818

● ● ● Acabats en groc, blau i verd opcional sobre comanda (sense cost addicional)

Paperera d'exterior basculant

Paperera de xapa perforada d'1 mm basculant pintada Ø 440 mm. Suport de tub d'acer rectangular i tancament per clau. Lacada amb pintura polièster. Resistència a l'oxidació testada. Model apropiat per a zones urbanes, parcs i jardins. Consulteu colors. Mides: 460 x 560 x 260 mm (amplada x alt x fons).



Paperera d'exterior basculant de paret

Paperera d'exterior basculant de paret

80821

● ● ● Acabats en groc, blau i verd opcional sobre comanda (sense cost addicional)

Paperera d'exterior doble peu basculant

Paperera circular xapa d'1 mm, perforada en malla de 60 l i Ø360mm, basculant sobre suport de Ø40mm a terra. Lacada amb pintura polièster. Resistència a l'oxidació testada. Model apropiat per a zones urbanes, parcs i jardins.

Consulteu colors. Mides: 460 x 850 x 370 mm (ample x alt x fons).



Paperera d'exterior doble peu basculant

Paperera d'exterior doble peu basculant

80842

● ● ● Acabats en groc, blau i verd opcional sobre comanda (sense cost addicional)

Paperera d'exterior mono peu basculant

Paperera semicircular xapa perforada 120 L, basculant sobre suport a terra. Fabricada en xapa electrocincada d'1 mm de gruix perforat i suport de tub d'acer rectangular de 80 x 40mm. Lacada amb pintura polièster.

Resistència a l'oxidació testada. Model apropiat per a zones urbanes, parcs i jardins. Mides: 460 x 1000 x 260 mm (ample x alt x fons).



Paperera d'exterior mono peu

Paperera d'exterior mono peu

80823

● ● ● Acabats en groc, blau i verd opcional sobre comanda (sense cost addicional)

Contenidor de residus 120 litres

Contenidor de 120 litres per a exterior i interior amb tapa i rodes groc, blau, gris, marró, verd i vermell. Fabricats amb polietilè d'alta densitat, gran qualitat i resistència. Fabricats segons la normativa DIN 30700/EN 840, sent idonis per al sistema d'elevació i buidatge mitjançant pinta. Resistent als raigs U.V., al fred, a la calor i als reactius químics. Rodes de marxa suau, amb bandatges de goma massissa. Eix de la roda fabricat en acer massís, galvanitzat. Possibilitat de fer impressions, termoimpressions i serigrafies. Compleixen els requisits de la normativa corresponent al nivell de potència acústica garantint (CE). Mides: 656x475x930 cm. Pedal i cercol opcional.



Contenidor de residus 120 litres

● Groc	81070-04
● Vermell	81070-09
● Blau	81070-17
● Verd	81070-22
● Marró	81070-28
● Gris	81070-72
Pedal i cercol	81071



Bosses i sacs d'escombraries

Bosses d'escombraries en rotllo de 25 unitats. Grandària de les bosses 52 x 62 cm i dels sacs 85 x 105 cm.

Bosses i sacs d'escombraries

● R. 25 bossa negra	80560
○ R. 25 bossa blanc	80560-01
● R. 25 bossa groc	80560-04
● R. 25 bossa vermell	80560-09
● R. 25 bossa blau	80560-17
● R. 25 bossa verd	80560-22
Rotllo 10 sacs	80561



Bosses d'escombraries compostables

Bossa d'escombraries bio compostable. Fabricat en polímer sintètic bio compostable OK COMPOST VINCOTTE. Bossa 55 x 60 cm equivalent a galga 75 i 85 x 105 cm a galga 92. Rotlles de 20 unitats.



Bosses d'escombraries compostables

Rotllo bossa 55 x 60	80565
Rotllo bossa 85 x 105	80566

Purificador d'aire Fellowes AeraMax DX

Purificador d'aire que elimina de forma segura els contaminants a l'aire, neutralitzant virus, bacteris i males olors, permetent un bon ambient i una gran eficàcia contra al·lèrgies i malalties respiratòries. Captura el 99,97% de partícules i impureses minúscules de tan sols 0,03 microns. Sistema Auto Smart™ supervisa la qualitat de l'aire i ajusta automàticament la velocitat del ventilador per mantenir l'aire purificat. Indicadors que permeten saber quan és el moment de reemplaçar els filtres. AeraMax DX55: fins a 20 m2 & AeraMax DX95: fins a 30 m2.



Fellowes AeraMax DX55

Per a sales de fins a 20 m2

76727



Fellowes AeraMax DX95

Per a sales de fins a 30 m2

76728

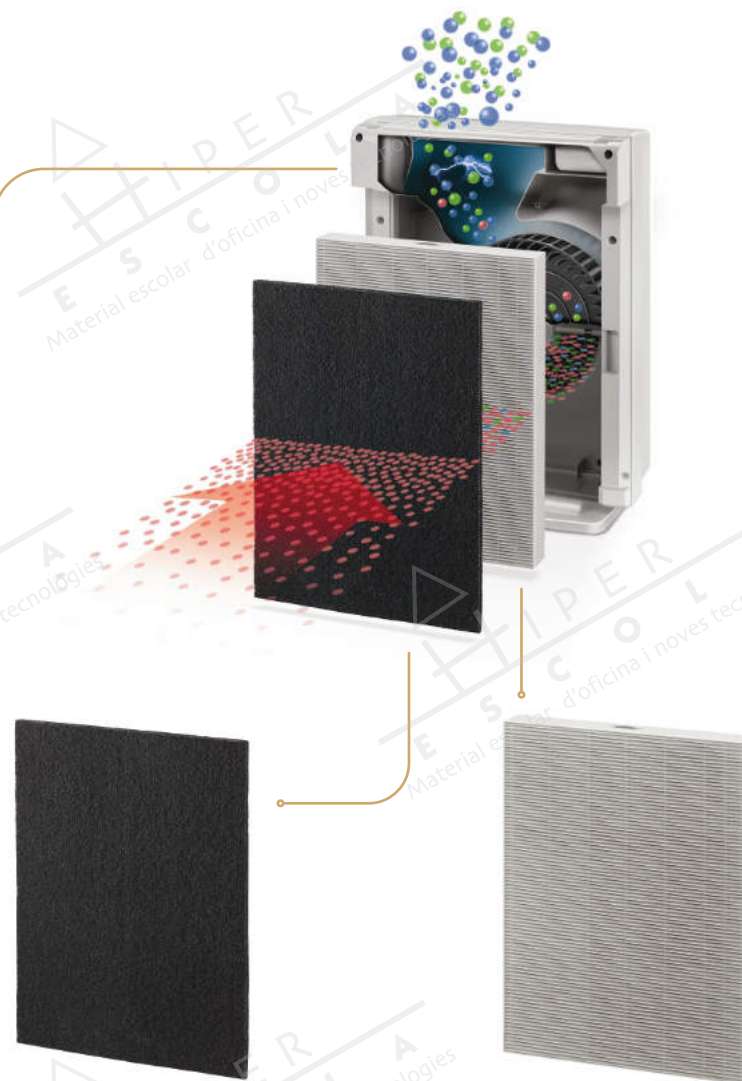

Pack de 4 recanvis de filtre de carboni

Per AeraMax DX55

76729

Per AeraMax DX95

76730

Recanvi de filtre True Hepa

Per AeraMax DX55

76731

Per AeraMax DX95

76732

Protecció i seguretat d'espais

Cantonera interior autoadhesiva

Escuma d'alta densitat d'1 cm. Recobriment PVC polièster 620 gr/m2 ignífug. Adhesiu interior molt adherent. Per a zones interiors. Gran absorció d'impactes. Neteja amb aigua i sabó. Escuma respectuosa amb el medi ambient. PVC Polièster: EN71 seguretat a les joguines. Netejar la zona a instal·lar, retirar el film adhesiu i pressionar.

- 01 Blanc
- 18 Blau fosc
- 04 Groc
- 22 Verd clar
- 06 Taronja
- 25 Verd fosc
- 09 Vermell
- 38 Lila
- 11 Fúcsia
- 39 Violeta
- 17 Blau clar
- 72 Gris



Requereix muntatge

Cantonera interior autoadhesiva

7 x 120 x 7 cm

77239.00.0

Afegir codi color ↗

Protecció cantonera llapis

Escuma d'alta densitat d'1 cm. Recobriment PVC polièster 620 gr/m2 ignífug. Adhesiu interior molt adherent. Per a zones interiors. Gran absorció d'impactes. Neteja amb aigua i sabó. Escuma respectuosa amb el medi ambient. PVC Polièster: EN71 seguretat a les joguines. Netejar la zona a instal·lar, retirar el film adhesiu i pressionar.

- 04 Groc
- 18 Blau fosc
- 06 Taronja
- 22 Verd clar
- 09 Vermell
- 38 Lila
- 11 Fúcsia



Requereix muntatge

Protecció cantonera llapis

6 x 100 x 6 cm

77240.00.0

Afegir codi color ↗

Cantonera PVC flexible

Flexible i impermeable. Lliure d'olors. No conté substàncies o metalls pesants. Resistent als raigs ultraviolats. Compleix amb la legislació Europea EC 1272/2008 (CLP). Apta per a ús interior i exterior. Gran absorció d'impacte gràcia a la càmera d'aire. Fàcil instal·lació per qualsevol d'aquests sistemes: 1. Cola de contacte 2. Cinta de doble cara 3. Tacs i cargols.

- 01 Blanc
- 17 Blau clar
- 04 Groc
- 18 Blau fosc
- 06 Taronja
- 22 Verd clar
- 09 Vermell
- 72 Gris

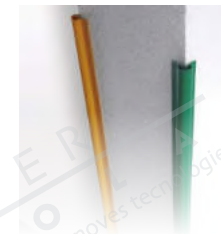

Requereix muntatge

Cantonera PVC flexible

Alt. 100 cm - Gruix 4 cm

77241.00.0

Alt. 200 cm - Gruix 4 cm

77242.00.0

Afegir codi color ↗

Cantonera exterior



Requereix muntatge

Escuma d'alta densitat d'1 cm. Recobriment PVC polièster 620 gr/m² ignifug. Pestanyes laterals reforçades. Escuma respectuosa amb el medi ambient. PVC polièster: EN71 seguretat a les joguines. Per a zones interiors o exteriors. Gran absorció d'impactes. Neteja amb aigua i sabó. Fàcil muntatge mitjançant tacs i cargols.

- 04 Groc
- 06 Taronja
- 09 Vermell
- 11 Fúcsia
- 17 Blau clar
- 18 Blau fosc
- 22 Verd clar
- 25 Verd fosc
- 38 Lila



Cantonera exterior

9 x 120 x 9 cm

77243.00.0

Afegir codi color ↗



Requereix muntatge



Tacte pell

Protecció d'escala



Requereix muntatge

Cautxú extrusionat de 64 shores. Norma inspecció UNE 66-020-743. Duresa 50-60 ISO 868. Densitat 1,4 gr/cm³ UNE 53526. Molt resistent al desgast i a la intempèrie. Netejar la zona on s'instal·larà i s'aplicarà cola.

Protecció d'escala

100 x 5 x 3 cm

77244



Foam en rotllo per a protecció de parets

Escuma d'alta densitat d'1 cm de gruix folrada amb PVC tacte pell. Escuma segons Normativa Europea EN71-3. Molt resistent, gran absorció. Actua com a aïllant. Interiors. Aplicar cola de contacte a paret i escuma. Després de tres minuts, unir pressionant fort.

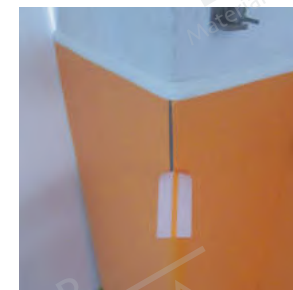

Foam en rotllo per a protecció de parets

Rollo de 5 x 1,32 m **77245.00.0**

Rollo de 10 x 1,32 m **77246.00.0**

Afegir codi color ↗

Cinta tapa juntes

Cinta tapa juntes paret, 125 x 6 cm **77249.00.0**

Cinta tapa juntes terra, 135 x 2,5 cm **77250.00.0**

Afegir codi color ↗

Perfil de plàstic tou

5 m **77247**

10 m **77248**

Panell protector de parets

Panells protectors per a parets compostos de PVC en tacte pell, units tècnicament amb l'escuma de polietilè en alta densitat de 2 cm de gruix. Escuma: Oeko-Tex Standart 100. PVC polièster: EN71 seguretat a les joguines. Gran absorció d'impactes.. Alta recuperació. Fàcil neteja i instal·lació. Fixeu les pestanyes amb tacs i cargols.

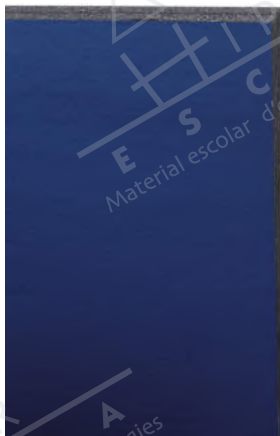

Requereix muntatge



Tacte pell

Colors a triar (Indiqueu a la comanda)

- Blanc
- Groc
- Taronja
- Vermell
- Blau cel
- Blau
- Verd pistatxo
- Verd
- Crema
- Marró
- Gris

Panell protector de parets

- Blau 195 x 125 x 2 cm

76743

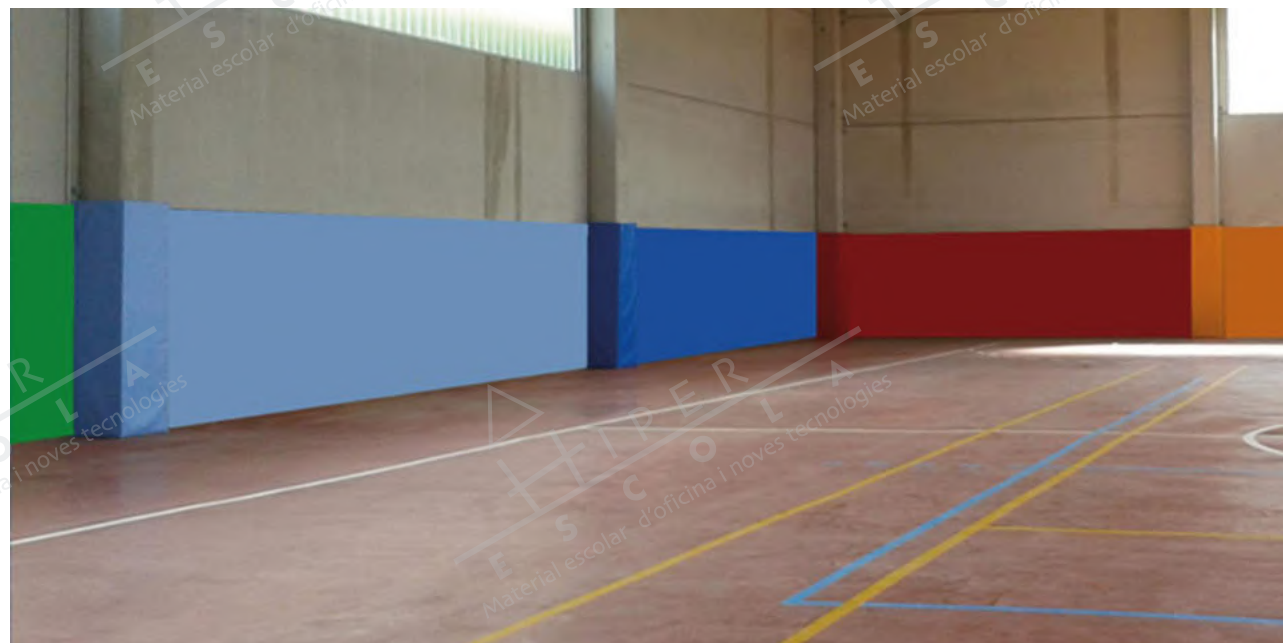

Protecció de paret pavelló

Escuma de poliuretà d'alta densitat de 5 cm amb PVC. Escuma: Oeko-Tex Standart 100. PVC polièster: EN71 seguretat a les joguines. Repel·lent a l'aigua. Gran absorció d'impactes. Alta recuperació. Fàcil neteja i instal·lació. Aplicar cola de contacte a paret i escuma. Després de tres minuts, unir pressionant fort.

Colors a triar (Indiqueu a la comanda)

- Blanc
- Marfil
- Groc
- Taronja
- Vermell
- Fúcsia
- Blau cel
- Blau
- Verd pistatxo
- Verd
- Lila
- Negre
- Gris



Requereix muntatge



Polièster

Protecció de paret pavelló

200 x 100 x 5 cm

76744



Protecció de columnes

Escuma de polietilè foamissada amb PVC tacte pell. 1 cm de gruix. Tancament amb solapa de velcro. Compleix la legislació Europea EC 1272/2008 (CLP). Apta per a ús interior i exterior. Gran absorció d'impacte gràcies a la càmera d'aire. Fàcil instal·lació per qualsevol d'aquests sistemes: 1. Cola de contacte 2. Cinta de doble cara 3. Tacs i cargols.



Requereix muntatge



Tacte pell

Colors a triar (Indiqueu a la comanda)

- Blanc
- Groc
- Taronja
- Vermell
- Blau cel
- Blau
- Verd pistatxo
- Verd
- Crema
- Marró
- Gris



Protecció de columnes

Quadrades

76745

Rodones

76746



Protecció de radiadors

Escuma d'alta densitat de 5 cm de gruix. PVC polièster ignífug i lliure de filats. Escuma segons EN71-3. PVC. Polièster segons EN71, seguretat a les joguines. Evita cops a zones de risc.

Protector de cantonada radiador

1. Fixar mitjançant tacs i cargols a banda i banda.
2. Retireu el film de l'autoadhesiu de l'alumini i enganxeu-lo al frontal del radiador.
3. Tensar les cingles.

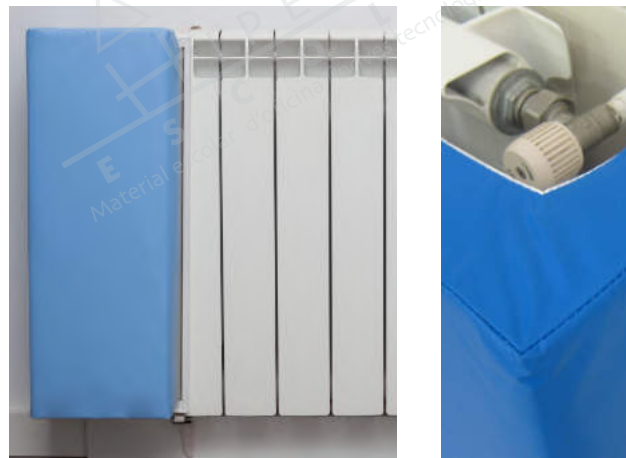

Protector de cantonada radiador

Pack de dues unitats

76747

Protector de radiador complet

Espai de 4 cm entre radiador i la protecció per permetre l'evacuació de la calor.

1. Fixar mitjançant tacs i cargols a banda i banda.
2. Penjar la protecció i tensar les cingles.



Protector de radiador complet

Fins a 100 cm

de 100 a 150 cm

de 150 a 200 cm

de 200 a 250 cm

76748

76749

76750

76751

○ Blanc

○ Marfil

● Groc

● Taronja

● Vermell

● Fúcsia

● Blau cel

● Blau

● Verd pistatxo

● Verd

● Lila

● Negre

● Gris

Colors a triar
(Indiqueu a la comanda)

Protector de radiador complet suau

Espai de 4 cm entre radiador i protecció per permetre l'evacuació de la calor. Fixeu les 4 platines amb tacs i cargols a la paret.



Protector de radiador complet suau

Fins a 100 cm

de 100 a 150 cm

de 150 a 200 cm

de 200 a 250 cm

76752

76753

76754

76755

Bola protector de dits

Termoplàstic elàstic d'alta resistència a l'abradió, al fred i a la calor. Normativa REACH. Material irrompible. Alta durabilitat. Fàcil instal·lació. Cargols inclosos.

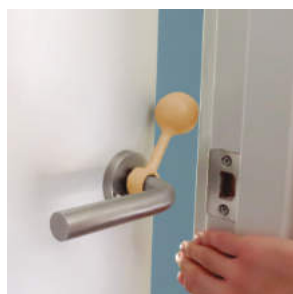
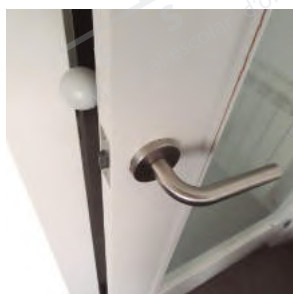

Bola protector de dits

- Blau . Pack de 3 unitats. **76756**
- Salmó. Pack de 3 unitats. **76757**
- Gris. Pack de 3 unitats. **76758**

Protecció salvadits

Làmina plàstica unida a dos perfils d'alumini. Adhesiu incorporat. Làmina plàstica: 2002/72/EC Regulation (EC) No 1935/2004. Evita accidents amb els dits. Làmines intercanviables. Neteja amb aigua i sabó.

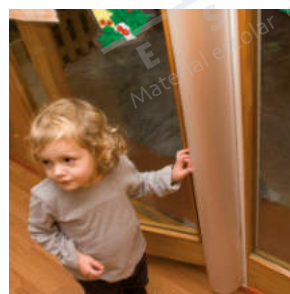

Protecció salvadits

Alçada 120 cm

	Opaco	Transparente
Obertura 90 °	76759	76765
Obertura 180 °	76760	76766
Interior	76761	76767
Recanvi per a obertura 90°	76762	76768
Recanvi per a obertura 180°	76763	76769
Recanvi per a interior	76764	76770

Corda de transport amb cinturó reflector

Corda d'alta resistència amb nanses protegides amb tub plastificat i anelles per enganxar els cinturons de seguretat. Disposa de cinturons reflectors d'alta visibilitat. Seguretat total, evita sorpreses al moment del passeig.



Corda de transport amb cinturó reflector

Per a 18 alumnes	76771
Per a 30 alumnes	76772

Braçalets identificatius Apli

Blíster de 32 braçalets identificatius Apli. Ideals per utilitzar en llocs públics i de molta concurrència. Quantitat: 2 fulles (16 etiquetes a cada una).

Braçalets identificatius Apli

210 x 15 mm

76773



Cinta antilliscant Tesa

Cinta antilliscant impermeable. Ideal per a escales i superfícies que suposin risc de caiguda. Mida: 5 m x 25 mm de color negre.

Cinta antilliscant Tesa

5 m

76774



Kit de tanques

Conjunt peces per a formar tanques. Un cop muntada es pot fer servir en diferents angles, en cercle tancat o en angles de 90° per anar al costat d'una paret. Porta suports a la base per si es vol fixar al terra.

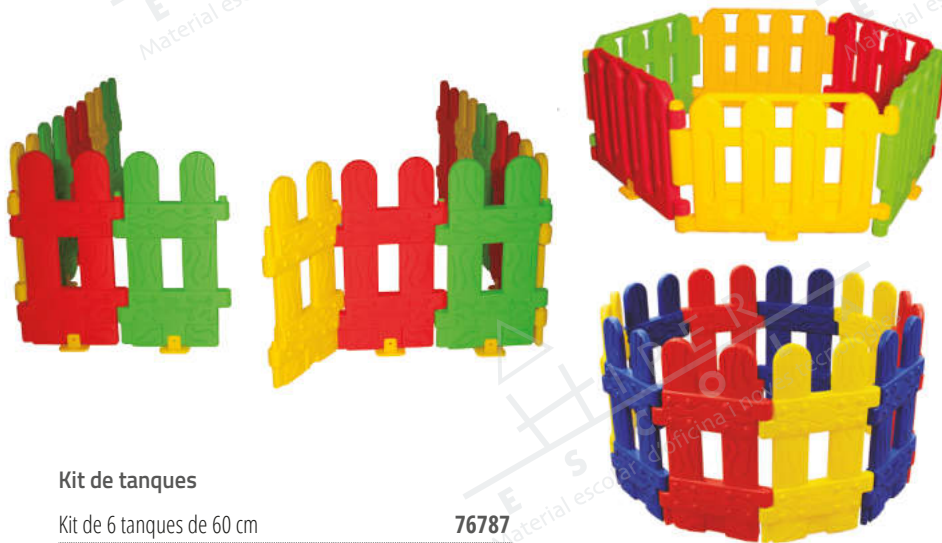

Kit de tanques

Kit de 6 tanques de 60 cm

76787

Kit de 10 tanques de 80 cm

76788

Cintes limitadores d'espais

Pack amb 2 ancoratges d'alumini i 2 cintes delimitadores.



Cintes delimitadores d'espais

3 a 6 m

76789

5 a 10 m

76790

7 a 14 m

76791



NOU Barrera de seguretat Asta

Barrera de seguretat que es munta a pressió, sense necessitat de cargolar-se. Indicador de quan està instal·lada. Es pot obrir en dues adreces. Inclou 2 extensions: per a obertures de 73,50 a 93,30 cm. ampliable fins a 183 cm. Solució per a buits estàndards. Alçada de 72 cm.



Barrera seguretat Asta altura de 72 cm

73,5 a 93,3 cm

78044.00.0.00

NOU Barreres de seguretat Lise

Barrera de seguretat que es munta a pressió, sense necessitat de cargolar-se. Especial per a obertures estretes. Es pot obrir en tots dos sentits. Doble tancament per a més seguretat. Cobreix obertures de 63-69,5 cm amb extensions addicionals fins a 89,5 cm. Alçada de 72 cm.



Barreres de seguretat Lise altura de 72 cm

63 a 69,5 cm

78045.00.0.00

NOU Barrera de seguretat Alma Blanca

Barrera de seguretat cargolada. Es plega de manera senzilla amb una mà i gairebé no ocupa espai per desar. Cobreix buits de 64,50 a 89 cm. i amb un joc d'extensió pot arribar fins a 113,5 cm. Alçada de 70 cm.



Barrera de seguretat Alma Blanca altura de 70 cm

64,5 a 89 cm

78047.00.0.00

Extensió fins a 113,5 cm

78048.00.0.00

NOU Adaptador Y per a barreres

L'adaptador Y inclou una capa de goma antilliscant per protegir els barrots. És ideal per a les barreres amb muntatge a pressió.

Adaptador per a barreres amb muntatge a pressió

Adaptador Y

78046.00.0.00



NOU Barrera de seguretat Olaf Suprem Line

Barrera de seguretat amb mida flexible de 90 a 146 cm. Sistema flexible de seccions, que poden ser utilitzades de diferents maneres: zones irregulars com portes, escales, així com per dividir una habitació, etc. Extensible infinitament amb seccions per adaptar-se a les teves necessitats. Totes les seccions es col·loquen lliurement i són fàcils d'instal·lar amb obertura de seguretat. Inclou els ajustaments a paret.

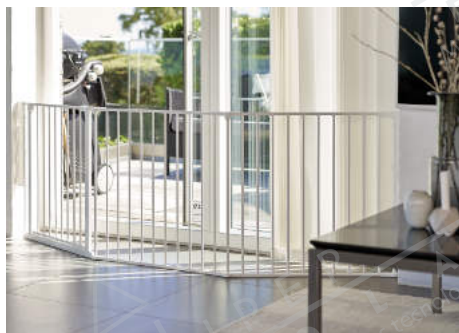

Barrera de seguretat Olaf Suprem

Olaf Supreme 90-146 cm blanca **78049.00.0.00**

Olaf X Supreme 90-223 cm blanca **78050.00.0.00**

Olaf XX Supreme 90-278 cm blanca **78051.00.0.00**

Extensió barrera Olaf

Extensió Olaf 33 cm. blanca **78052.00.0.00**

Extensió Olaf 72 cm. blanca **78053.00.0.00**

Porta barrera Olaf

Porta barrera Olaf 72 cm blanca **78040.00.0.00**

NOU Parc Olaf Pentagonal

Parc Olaf Pentagonal amb perímetre de 360 cm. amb possibilitat de convertir-lo en barrera de seguretat mitjançant els ajustaments de paret (no inclosos). Alçada de 71 cm. La porta obre en tots dos sentits. Norma de seguretat EN 1930: 2011



Parc Olaf Pentagonal

Parc Olaf perímetre 360 cm blanc **78041.00.0.00**

Base parc Olaf Gris vaquer **78042.00.0.00**

Ajustaments paret per convertir parc en barrera **78043.00.0.00**

NOU Tanca amb Banc

- 01 Blanc
- 64 Faig
- 87 Bedoll

Tanca amb nou obertures verticals i un banc a la base. Alçada de seient de 20 cm. Permet dividir espais i crear racons tancats de seguretat amb total visibilitat. No necessita ancoratges i és fàcil de moure. Rèdio de curvatura 6 mm a les parts susceptibles de xoc per seguretat. Mides: 150 x 87 x 30 cm.



Tanca amb banc

Tanca amb banc 150 x 87 x 30 cm MDF

78005.00.1

Afegir codi color ↗

NOU Porta Tanca

- 01 Blanc
- 64 Faig
- 87 Bedoll

Porta per a tanca amb cinc obertures verticals, ancoratges laterals metàl·lics, rodes i ganxo de tancament metàl·lic per assegurar el bloqueig. Permet dividir espais. Frontisses de piano i tancament mitjançant passador. Rèdio de curvatura 6 mm a les parts susceptibles de xoc per seguretat. Es recomana un sistema de seguretat a l'àrea de gir de la porta. Mides: 90 x 87 x 3 cm.



Porta tanca

Porta tanca 90 x 87 x 3 cm MDF

78006.00.1

Afegir codi color ↗

NOU Tanca mòbil lactant

- 01 Blanc
- 64 Faig
- 87 Bedoll

Tanca amb 7 obertures verticals i dos costats que funcionen com a peus i aporten estabilitat per poder alçar-se i sostenir-se. Permet dividir espais per crear racons tancats de seguretat. No necessita ancoratges i és fàcil de moure. Rèdio de curvatura 6 mm a les parts susceptibles de xoc per seguretat. Mides: 100 x 50 x 50 cm / 150 x 50 x 50 cm

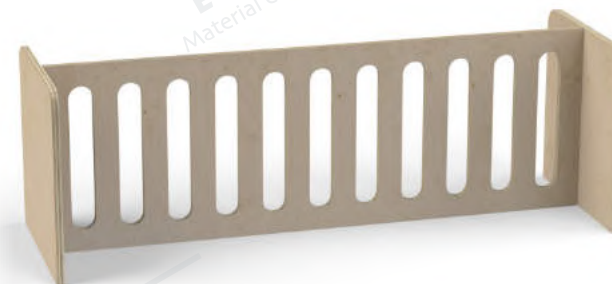
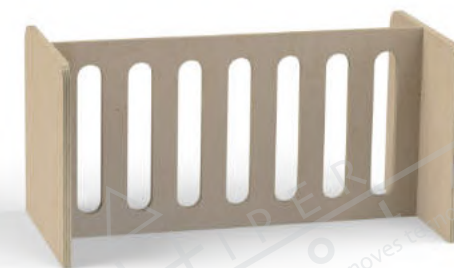

Tanca mòbil lactant 100 cm

Tanca mòbil lactant 100 x 50 x 50 cm MDF

78007.00.1

Afegir codi color ↗

Tanca mòbil lactant 150 cm

Tanca mòbil lactant x 50 x 50 cm MDF

78008.00.1

Afegir codi color ↗

NOU Tanca mòbil amb barrots

Tanca de seguretat amb nou barrots verticals rodons de fusta de pi de 20 mm. de diàmetre. Suports laterals que permeten l'estabilitat i la subjecció. Radi de curvatura 6 mm a les parts susceptibles de xoc per seguretat. Mides: 100 o 150 x 50 x 50 cm. Compatibles ambdues mesures entre si.



Tanca mòbil amb barrots

100 x 50 x 50 bedoll

78009.00.1-87

150 x 50 x 50 bedoll

78010.00.1-87

NOU Tanca prestatgeria i barrots

- 01 Blanc
- 64 Faig
- 87 Bedoll

Tanca formada per dos prismes quadrats de 30x30 cm amb lleixa i quatre barrots transversals que els uneixen. Estructura estable per poder alçar-se i sostenir-se. Permet dividir espais amb seguretat. No necessita ancoratges i és fàcil de moure. Radi de curvatura 6 mm a les parts susceptibles de xoc per seguretat. Mides: 100 o 120 x 50 x 30 cm.

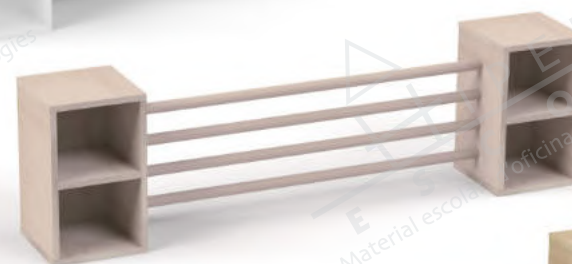
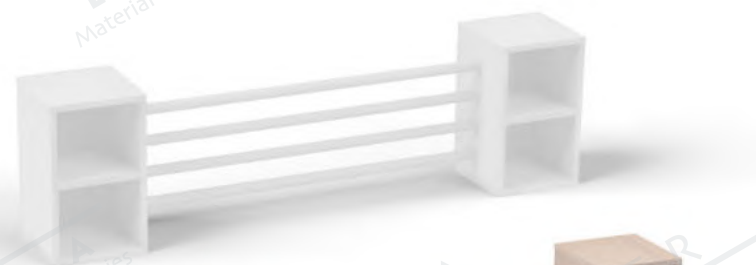

Tanca prestatgeria i barrots 120 cm

Tanca prestatgeria i barrots 120 cm

78011.00.1

[Afegir codi color ↗](#)

Tanca prestatgeria i barrots 180 cm

Tanca prestatgeria i barrots 180 cm

78012.00.1

[Afegir codi color ↗](#)

Espais per a activitats artístiques

Àrea d'identitat

Mobles fabricats amb tauler laminat amb faig de 19 mm, cantells de PVC de 2 mm acabats per ambdues cares. Rodes orientables fabricades en polipropilè amb fre incorporat, que es poden substituir per peus anivelladors. Les vores estan arrodonides per a prevenció de talls o ferides.



No requereix muntatge

Colors estructura

- Blanc
- Faig

Colors de pintura

- 01 Blanc
- 04 Groc
- 06 Taronja
- 09 Vermell
- 12 Rosa
- 17 Blau clar
- 18 Blau fosc
- 22 Verd poma
- 25 Verd fosc
- 64 Faig



Carro alt
80 x 58 x 40 cm
Est. faig Est. blanca
76792.64.0 **76793.01.0**
[Afegir codi color ↗](#) [Afegir codi color ↗](#)



Carro baix
80 x 27 x 40 cm
Est. faig Est. blanca
76794.64.0-64 **76795.01.0-01**



Calaix guardajocs
80 x 49 x 40 cm
Est. faig Est. blanca
76796.64.0 **76797.01.0**
[Afegir codi color ↗](#) [Afegir codi color ↗](#)



Penjador per disfresses obert
90 x 132 x 40 cm
Est. faig Est. blanca
76798.64.0 **76799.01.0**
[Afegir codi color ↗](#) [Afegir codi color ↗](#)



Moble teatre
20 x 198 x 40 cm
Est. faig Est. blanca
76800.64.0 **76801.01.0**
[Afegir codi color ↗](#) [Afegir codi color ↗](#)



Teatre de titelles
90 x 131 x 65 cm
Est. faig Est. blanca
76802.64.0 **76803.01.0**
[Afegir codi color ↗](#) [Afegir codi color ↗](#)

Escenaris desmuntables

Tarima escenari desmuntable, composta per potes i travessers en tub d'acer amb capçal de polipropilè i superfície de tauler multicapes de 18 mm envernissat antilliscant. Fàcil de muntar (no necessita eines) i resistent al pes.



Requiere
montaje



Conjunts d'escenari

360 x 15 x 225 cm	76804
360 x 30 x 225 cm	76805
360 x 45 x 225 cm	76806
360 x 60 x 225 cm	76807
450 x 15 x 300 cm	76808
450 x 30 x 300 cm	76809
450 x 45 x 300 cm	76810
450 x 60 x 300 cm	76811

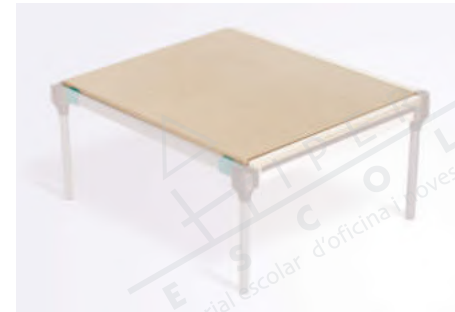

Tauler de bedoll per a escenari

90 x 75 cm

76812



Escales per a escenari

1 esglaó per a alçada de 30 cm

76817

2 esglaons per alçada de 45 cm

76818

3 esglaons per a alçada de 60 cm

76819

Baranes

Barana escala 1, 2 o 3 esglaons

76820

Barana per a tarima de 75 cm

76821

Barana frontal per a tarima de 90 cm

76822

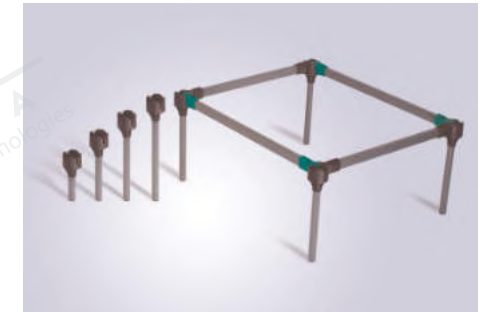

Potes per a escenari

15 cm

76813

30 cm

76814

45 cm

76815

60 cm

76816



Laterals decoratius

Lat. exterior amb cinta autoadhesiva 75 cm

76823

Lat. exterior amb cinta autoadhesiva 90 cm

76824

Embellidors

Suport embellidor de pota

76825

Embellidor d'unió 2 panells en línia

76826

Embellidor d'unió 2 panells a la cantonada

76827

Suport embellidor per barana

76828

Mobles per a activitats artístiques



Mobles fabricats amb tauler laminat amb faig de 19 mm, cantells de PVC de 2 mm acabats per ambdues cares. Rodes orientables fabricades en polipropilè amb fre incorporat, que es poden substituir per peus anivelladors. Les vores estan arrodonides per a prevenció de talls o ferides.



- 04 Groc
- 06 Taronja
- 09 Vermell
- 17 Blau clar
- 22 Verd poma
- 64 Faig

- 04 Groc
- 06 Taronja
- 09 Vermell
- 17 Blau clar
- 22 Verd poma
- 64 Faig

- 04 Groc
- 06 Taronja
- 09 Vermell
- 17 Blau clar
- 22 Verd poma
- 64 Faig

- 01 Blanc
- 04 Groc
- 06 Taronja
- 09 Vermell
- 12 Rosa
- 17 Blau clar
- 18 Blau fosc
- 22 Verd poma
- 25 Verd fosc
- 64 Faig

Moble multiactivitat

120 x 50 x 90 cm

93510

120 x 65 x 90 cm

93511

Afegir codi color ↗

Cavallet de pintura

2 nens. 60 x 98 x 59 cm

93520

4 nens. 120 x 98 x 59 cm

93525

Afegir codi color ↗

Taula de jocs

83 x 49 x 83 cm

93515

Afegir codi color ↗

Carro de plàstica i cartoliner

71 x 97 x 49 cm

93530

Afegir codi color ↗



No requereix muntatge



- 01 Blanc
- 04 Groc
- 06 Taronja
- 09 Vermell
- 12 Rosa
- 17 Blau clar
- 18 Blau fosc
- 22 Verd poma
- 25 Verd fosc
- 64 Faig

Carro de plàstica cartoliner i cubeter

71 x 97 x 49 cm

93535

Afegir codi color

Arxivador de cartolines

70 x 57 x 53 cm

90193

Arxivador de cartolines doble

71 x 147 x 53 cm

90195

Moble de cartolines i 20 caselles

71 x 147 x 53 cm

90196

Espais per a activitats artístiques



- | | | | |
|--------------|----------------|--------------|----------------|
| ○ 01 Blanc | ● 17 Blau clar | ○ 01 Blanc | ● 17 Blau clar |
| ● 04 Groc | ● 18 Blau fosc | ● 04 Groc | ● 18 Blau fosc |
| ● 06 Taronja | ● 22 Verd poma | ● 06 Taronja | ● 22 Verd poma |
| ● 09 Vermell | ● 25 Verd fosc | ● 09 Vermell | ● 25 Verd fosc |
| ● 12 Rosa | ● 64 Faig | ● 12 Rosa | ● 64 Faig |



Moble per a rotlles de paper amb potes

111 x 147 x 40 cm

90427



Moble per a rotlles de paper amb rodes

111 x 150 x 40 cm

90428



Moble cartoliner i armari

90 x 147 x 53 cm

93540

Afegir codi color ↗



Moble armari i cartoliner

90 x 147 x 53 cm

93545

Afegir codi color ↗

Taquilles i bancs de vestuari

Taquilles de fusta



Armaris monobloc emmarcats de 1.780 mm d'alçada i 460 mm de fons. Fabricats amb xapa d'acer polida segons normes EN10130-99. Acabats amb pintura epoxi. Totes les portes tenen pany independent equipat amb dues claus. Opcional panys amb ensinistrament. Ventilació a la part superior i inferior del moble. Targeter a la porta. Safata superior amb barra penjador. Vareta per a suport de tovalloler. Potes o sòcol opcional, mateix preu. Assajos UNE 11016:1989, UNE 11017:1989. Color gris clar o gris/blau. Altres colors, consultar.



1 porta 30 cm / 1 columna

30 x 180 x 50 cm

Est. blanca **76830.01.0**

Est. faig **76831.64.0**

Afegir codi color ↗

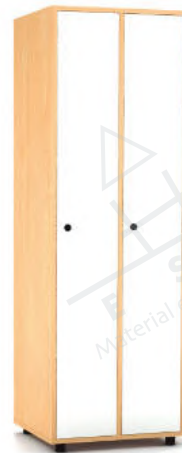

1 porta 30 cm / 2 columnes

60 x 180 x 50 cm

Est. blanca **76832.01.0**

Est. faig **76833.64.0**

Afegir codi color ↗



1 porta 30 cm / 3 columnes

90 x 180 x 50 cm

Est. blanca **76834.01.0**

Est. faig **76835.64.0**

Afegir codi color ↗



1 porta 40 cm / 1 columna

40 x 180 x 50 cm

Est. blanca **76836.01.0**

Est. faig **76837.64.0**

Afegir codi color ↗



No requereix muntatge

IMAGINE & PRINT

MOBeduc

Colors estructura

Blanc

Faig

Colors de porta

01 Blanc

04 Groc

06 Taronja

09 Vermell

12 Rosa

17 Blau clar

18 Blau fosc

22 Verd poma

25 Verd fosc

64 Faig

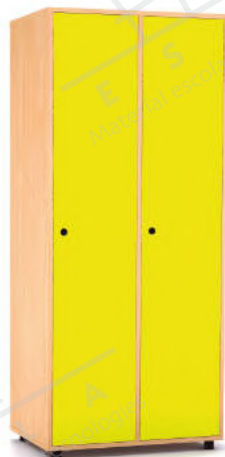

1 porta 40 cm / 2 columnes

80 x 180 x 50 cm

Est. blanca **76838.01.0**

Est. faig **76839.64.0**

Afegir codi color ↗



1 porta 40 cm / 3 columnes

120 x 180 x 50 cm

Est. blanca **76840.01.0**

Est. faig **76841.64.0**

Afegir codi color ↗



2 portes 30 cm / 1 columna

30 x 180 x 50 cm

Est. blanca **76842.01.0**

Est. faig **76843.64.0**

Afegir codi color ↗



2 portes 30 cm / 2 columnes

60 x 180 x 50 cm

Est. blanca **76844.01.0**

Est. faig **76845.64.0**

Afegir codi color ↗

Taquilles i bancs de vestuari

Colors estructura

- Blanc
- Faig

Colores de porta

- 01 Blanc
- 04 Groc
- 06 Taronja
- 09 Vermell
- 12 Rosa
- 17 Blau clar
- 18 Blau fosc
- 22 Verd poma
- 25 Verd fosc
- 64 Faig



No requereix muntatge



30cm

2 portes 30 cm / 3 columnes

90 x 180 x 50 cm

Est. blanca **76846.01.0**

Est. faig **76847.64.0**

Afegir codi color ↗



40cm

2 portes 40 cm / 1 columna

40 x 180 x 50 cm

Est. blanca **76848.01.0**

Est. faig **76849.64.0**

Afegir codi color ↗



40cm

2 portes 40 cm / 2 columnes

80 x 180 x 50 cm

Est. blanca **76850.01.0**

Est. faig **76851.64.0**

Afegir codi color ↗



40cm

2 portes 40 cm / 3 columnes

120 x 180 x 50 cm

Est. blanca **76852.01.0**

Est. faig **76853.64.0**

Afegir codi color ↗



30cm

3 portes 30 cm / 1 columna

30 x 180 x 50 cm

Est. blanca **76854.01.0**

Est. faig **76855.64.0**

Afegir codi color ↗

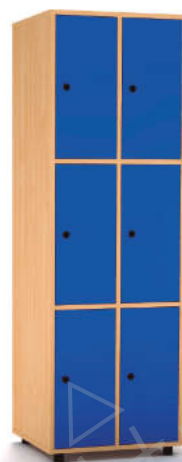

30cm

3 portes 30 cm / 2 columnes

60 x 180 x 50 cm

Est. blanca **76856.01.0**

Est. faig **76857.64.0**

Afegir codi color ↗



30cm

3 portes 30 cm / 3 columnes

90 x 180 x 50 cm

Est. blanca **76858.01.0**

Est. faig **76859.64.0**

Afegir codi color ↗



40cm

3 portes 40 cm / 1 columna

40 x 180 x 50 cm

Est. blanca **76860.01.0**

Est. faig **76861.64.0**

Afegir codi color ↗



40cm

3 portes 40 cm / 2 columnes

80 x 180 x 50 cm

Est. blanca **76862.01.0**

Est. faig **76863.64.0**

Afegir codi color ↗



40cm

3 portes 40 cm / 3 columnes

120 x 180 x 50 cm

Est. blanca **76864.01.0**

Est. faig **76865.64.0**

Afegir codi color ↗



30cm

4 portes 30 cm / 1 columna
30 x 180 x 50 cm

Est. blanca **76866.01.0**
Est. faig **76867.64.0**

Afegir codi color ↗



30cm

4 portes 30 cm / 2 columnes
60 x 180 x 50 cm

Est. blanca **76868.01.0**
Est. faig **76869.64.0**

Afegir codi color ↗



30cm

4 portes 30 cm / 3 columnes
90 x 180 x 50 cm

Est. blanca **76870.01.0**
Est. faig **76871.64.0**

Afegir codi color ↗

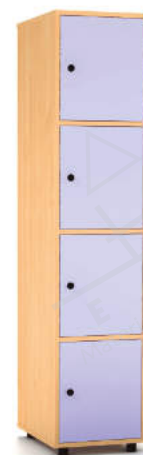

40cm

4 portes 40 cm / 1 columna
40 x 180 x 50 cm

Est. blanca **76872.01.0**
Est. faig **76873.64.0**

Afegir codi color ↗



40cm

4 portes 40 cm / 2 columnes
80 x 180 x 50 cm

Est. blanca **76874.01.0**
Est. faig **76875.64.0**

Afegir codi color ↗



40cm

4 portes 40 cm / 3 columnes
120 x 180 x 50 cm

Est. blanca **76876.01.0**
Est. faig **76877.64.0**

Afegir codi color ↗



30cm

5 portes 30 cm / 1 columna
30 x 180 x 50 cm

Est. blanca **76878.01.0**
Est. faig **76879.64.0**

Afegir codi color ↗

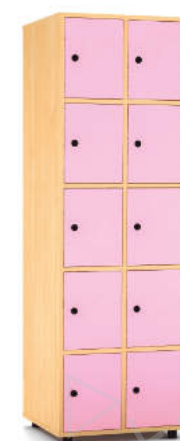

30cm

5 portes 30 cm / 2 columnes
60 x 180 x 50 cm

Est. blanca **76880.01.0**
Est. faig **76881.64.0**

Afegir codi color ↗



30cm

5 portes 30 cm / 3 columnes
90 x 180 x 50 cm

Est. blanca **76882.01.0**
Est. faig **76883.64.0**

Afegir codi color ↗

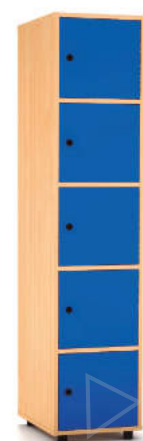

40cm

5 portes 40 cm / 1 columna
40 x 180 x 50 cm

Est. blanca **76884.01.0**
Est. faig **76885.64.0**

Afegir codi color ↗



40cm

5 portes 40 cm / 2 columnes
80 x 180 x 50 cm

Est. blanca **76886.01.0**
Est. faig **76887.64.0**

Afegir codi color ↗



40cm

5 portes 40 cm / 3 columnes
120 x 180 x 50 cm

Est. blanca **76888.01.0**
Est. faig **76889.64.0**

Afegir codi color ↗

Taquillas metàlicas

Armaris monobloc emmarcats de 1.780 mm d'alçada i 460 mm de fons. Fabricats amb xapa d'acer polida segons normes EN10130-99. Acabats amb pintura epoxi. Totes les portes tenen pany independent equipat amb dues claus. Opcional panys amb ensinistrament. Ventilació a la part superior i inferior del moble. Targeter a la porta. Safata superior amb barra penjador. Vareta per a suport de tovalloler. Potes o sòcol opcional, mateix preu. Assajos UNE 11016:1989, UNE 11017:1989. Color gris clar o gris/blau. Altres colors, consultar.



No requereix muntatge

- 01 Blanc
- 18 Blau
- Altres colors, consultar.



30cm

1 porta 30 cm / 1 columna

30 x 178 x 46 cm **76890.72.1-72**

Amb porta blava **76901.72.1-18**



30cm

1 porta 30 cm / 2 columnes

60 x 178 x 46 cm **76890.72.2-72**

Amb porta blava **76901.72.2-18**



30cm

1 porta 30 cm / 3 columnes

90 x 178 x 46 cm **76890.72.3-72**

Amb porta blava **76901.72.3-18**



40cm

1 porta 40 cm / 1 columna

40 x 178 x 46 cm **76891.72.1-72**

Amb porta blava **76902.72.1-18**



40cm

1 porta 40 cm / 2 columnes

80 x 178 x 46 cm **76891.72.2-72**

Amb porta blava **76902.72.2-18**



40cm

1 porta 40 cm / 3 columnes

120 x 178 x 46 cm **76891.72.3-72**

Amb porta blava **76902.72.3-18**



2 portes 30 cm / 1 columna

30 x 178 x 46 cm **76892.72.1-72**

Amb porta blava **76903.72.1-18**



2 portes 30 cm / 2 columnes

60 x 178 x 46 cm **76892.72.2-72**

Amb porta blava **76903.72.2-18**



2 portes 30 cm / 3 columnes

90 x 178 x 46 cm **76892.72.3-72**

Amb porta blava **76903.72.3-18**



2 portes 40 cm / 1 columna

40 x 178 x 46 cm **76893.72.1-72**

Amb porta blava **76904.72.1-18**



2 portes 40 cm / 2 columnes

80 x 178 x 46 cm **76893.72.2-72**

Amb porta blava **76904.72.2-18**



3 portes 40 cm / 3 columnes

120 x 178 x 46 cm **76893.72.3-72**

Amb porta blava **76904.72.3-18**



3 portes 30 cm / 1 columna

30 x 178 x 46 cm **76894.72.1-72**

Amb porta blava **76905.72.1-18**



3 portes 30 cm / 2 columnes

60 x 178 x 46 cm **76894.72.2-72**

Amb porta blava **76905.72.2-18**



3 portes 30 cm / 3 columnes

90 x 178 x 46 cm **76894.72.3-72**

Amb porta blava **76905.72.3-18**



3 portes 40 cm / 1 columna

40 x 178 x 46 cm **76895.72.1-72**

Amb porta blava **76906.72.1-18**



3 portes 40 cm / 2 columnes

80 x 178 x 46 cm **76895.72.2-72**

Amb porta blava **76906.72.2-18**



3 portes 40 cm / 3 columnes

120 x 178 x 46 cm **76895.72.3-72**

Amb porta blava **76906.72.3-18**

Taquilles i bancs de vestuari



No requereix muntatge



30cm

4 portes 30 cm / 1 columna

30 x 178 x 46 cm **76896.72.1-72**

Amb porta blava **76907.72.1-18**



30cm

4 portes 30 cm / 2 columnes

60 x 178 x 46 cm **76896.72.2-72**

Amb porta blava **76907.72.2-18**



30cm

4 portes 30 cm / 3 columnes

90 x 178 x 46 cm **76896.72.3-72**

Amb porta blava **76907.72.3-18**



40cm

4 portes 40 cm / 1 columna

40 x 178 x 46 cm **76897.72.1-72**

Amb porta blava **76908.72.1-18**



40cm

4 portes 40 cm / 2 columnes

80 x 178 x 46 cm **76897.72.2-72**

Amb porta blava **76908.72.2-18**



40cm

4 portes 40 cm / 3 columnes

120 x 178 x 46 cm **76897.72.3-72**

Amb porta blava **76908.72.3-18**



30cm

5 portes 30 cm / 1 columna

30 x 178 x 46 cm **76898.72.1-72**

Amb porta blava **76909.72.1-18**



30cm

5 portes 30 cm / 2 columnes

60 x 178 x 46 cm **76898.72.2-72**

Amb porta blava **76909.72.2-18**



30cm

5 portes 30 cm / 3 columnes

90 x 178 x 46 cm **76898.72.3-72**

Amb porta blava **76909.72.3-18**



40cm

5 portes 40 cm / 1 columna

40 x 178 x 46 cm **76899.72.1-72**

Amb porta blava **76910.72.1-18**



40cm

5 portes 40 cm / 2 columnes

80 x 178 x 46 cm **76899.72.2-72**

Amb porta blava **76910.72.2-18**



40cm

5 portes 40 cm / 3 columnes

120 x 178 x 46 cm **76899.72.3-72**

Amb porta blava **76910.72.3-18**



2 portes en L 40 cm /
1 columna

30 x 178 x 46 cm **76911.72.1-72**
Amb porta blava **76912.72.1-18**



2 portes en L 40 cm /
2 columnes

60 x 178 x 46 cm **76911.72.2-72**
Amb porta blava **76912.72.2-18**



2 portes en L 40 cm /
3 columnes

90 x 178 x 46 cm **76911.72.3-72**
Amb porta blava **76912.72.3-18**

Taquilles metàliques per a productes de neteja



No requereix
muntatge



Amb prestatges

60 x 178 x 46 cm **76913.72.0-72**



Amb prestatges i escombrer

60 x 178 x 46 cm **76914.72.0-72**



Amb prestatges i rober

60 x 178 x 46 cm **76915.72.0-72**

Taquilles i bancs de vestuari



Pany estàndard de taquilla

76916



Clau mestra de taquilla

76917



Numeració per a rober

76918



Pany de cadenat

76919



Pany de combinació per a taquilla



Pany de moneda per a taquilla

76921



Tancament electrònic de taquilla

76922



Bancs de vestuari



Requereix muntatge

Banc vestuari amb i sense penja-robes. Llistons de fusta de pi envernissats.



Banc de vestuari senzill

150 x 30 x 46 cm	76923
200 x 30 x 46 cm	76924



Banc de vestuari amb penjador

150 x 30 x 46 cm	76925
200 x 30 x 46 cm	76926



Banc de vestuari doble amb penjador

150 x 30 x 46 cm	76927
200 x 30 x 46 cm	76928



Banc de vestuari amb penjador i respall

150 x 30 x 46 cm	76929
200 x 30 x 46 cm	76930



Banc de vestuari doble amb penjador i respall

150 x 30 x 46 cm	76931
200 x 30 x 46 cm	76932



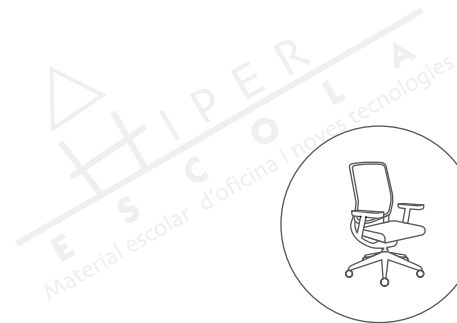

Despatxos i oficines

Taules d'oficina	182
Taules de reunions	188
Calaixeres per a taula d'oficina	190
Armaris d'oficina	191
Cadires operatives i butaques	195
Recepció i sales d'espera	201

Si estàs pensant a renovar la teva oficina o espai de treball aquesta és la teva secció. Taules, cadires, calaixeres i armaris per a crear un espai de treball relaxat, còmode i a mesura.

Taules d'oficina

Sèrie Work

La sèrie Work cerca l'ergonomia a totes les seves peces. Per això crea dissenys de línies suaus, que proporcionen benestar i confort. Les superfícies de les taules són melamínic sobre aglomerat de 25 mm de gruix. Amb acabats en faig, gris, blanc i roure. Estructura melamínica amb sistema de regulació independent (20 mm).

Incloure **codi de combinació** a la casella al final de la referència



64.0-64

64.0-01

75.0-64

Faig/Faig

Faig/Blanc

Alumini/Faig



75.0-72

75.0-01

01.0-64

Alumini/ Gris

Alumini/Blanc

Blanc/Faig



01.0-01

01.0-80

Blanc/Blanc

Blanc/Roure



Requereix muntatge



Taula rectangular

120 x 60 cm, alt. 72 cm

140 x 80 cm, alt. 72 cm

160 x 80 cm, alt. 72 cm

180 x 80 cm, alt. 72 cm

200 x 80 cm, alt. 72 cm

76960.

76961.

76962.

76963.

76964.

Afegir codi combinació ↗



Ala Work

100 x 60 cm, alt. 72 cm

76965.

Afegir codi combinació ↗



Requereix muntatge

Taula Work en L dreta

160 x 120 cm, alt. 72 cm

76966.

180 x 120 cm, alt. 72 cm

76935.

Afegir codi combinació ↗

Taula Work en L esquerra

160 x 120 cm, alt. 72 cm

76967.

180 x 120 cm, alt. 72 cm

76968.

Afegir codi combinació ↗

Angle de 90° per a taules Work

80 x 80 cm

Columna blanca, tapa blanca

76969.01.0-01

Columna blanca, tapa faig

76969.01.0-64

Columna blanca, tapa gris

76969.01.0-72

Columna blanca, tapa roure

76969.01.0-80

Columna grisa, tapa blanca

76969.72.0-01

Columna grisa, tapa faig

76969.72.0-64

Columna grisa, tapa gris

76969.72.0-72

Columna grisa, tapa roure

76969.72.0-80

Complements per a taules sèrie Work

Membrana **A**

Membrana electricadora sota taula
100 cm. Gris

76970

Passacables **B**

49 x 10 x 6 cm. Gris

76973

49 x 10 x 6 cm. Blanc

76974

97 x 22 x 6 cm. Gris

76975

97 x 22 x 6 cm. Blanc

76976

Suport CPU **C**

55 x 45 x 25 cm. Gris

76971

55 x 45 x 25 cm. Blanc

76972

Sèrie Executive

Sèrie de línia depurada i minimalista. Taules d'estructura metàl·lica amb sistema de regulació independent (20 mm) fabricada en tub d'acer de 60x60x2. Acabat cromat o pintat en epoxy segons model. Tauler de vidre tintat o de melamínic sobre (taula de direcció) o de melamínic sobre aglomerat de 25 mm. de gruix en color faig, gris o wengé i amb cantells de PVC. Complementos: suport de CPU metàl·lic, faldó metàl·lic, separador de melamina, buck penjat de 2 calaixos i sistema d'electrificació horitzontal i vertical.



Incloure **codi de combinació** a la casella al final de la referència



75.0-64

Alumini /Faig



75.0-72

Alumini /Gris



75.0-01

Alumini /Blanc



75.0-80

Alumini /Roure



01.0-64

Blanc /Faig



01.0-72

Blanc /Gris



01.0-01

Blanc /Blanc



01.0-80

Blanc /Roure



Requereix muntatge



Taula operativa rectangular

120 x 60 cm, alt. 72 cm

76977.

140 x 80 cm, alt. 72 cm

76979.

160 x 80 cm, alt. 72 cm

76981.

180 x 80 cm, alt. 72 cm

76983.

200 x 80 cm, alt. 72 cm

76985.

200 x 100 cm, alt. 72 cm

76987.

Afegir codi combinació ↗



Ala Executive

100 x 60 cm, alt. 72 cm

76989.

Afegir codi combinació ↗



Taula Executive en L dreta

160 x 110 cm, alt. 72 cm

76991.

180 x 110 cm, alt. 72 cm

77993.

Afegir codi combinació ↗

Taula Executive en L esquerra

160 x 110 cm, alt. 72 cm

76995.

180 x 110 cm, alt. 72 cm

76997.

Afegir codi combinació ↗



Taula Executive doble

160 x 163, alt. 72 cm

76999.

180 x 163, alt. 72 cm

77001.

320 x 80, alt. 72 cm

77003.

360 x 80, alt. 72 cm

77005.

Afegir codi combinació ↗

Taula Executive quàdruple

320 x 163, alt. 72 cm

77007.

360 x 163, alt. 72 cm

77009.

Afegir codi combinació ↗



Requereix muntatge

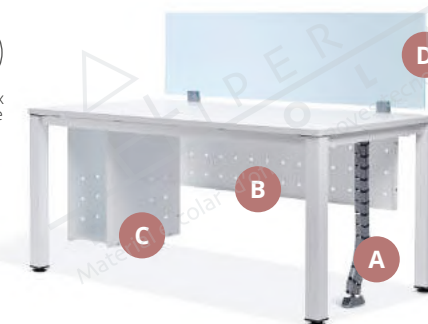

Complements per a taules Executive

Membrana A

Membrana electrificació
Gris 46 x 46 x 7 cm

77011

Soporte CPU C

25 x 55 x 45 cm. Alumini

77012

25 x 55 x 45 cm. Blanc

77013

Separador Executive D

136 x 45 Faig

77014

150 x 50 Gris

77015

150 x 50 Blanc

77016

150 x 50 Roure

77017

Faldó metàl·lic B

Taula 140 cm.

117 x 30 cm. Alumini

77018

Taula 160 cm.

137 x 30 cm. Alumini

77019

Taula 180 cm.

157 x 30 cm. Alumini

77020

Taula 140 cm.

117 x 30 cm. Blanc

77021

Taula 160 cm.

137 x 30 cm. Blanc

77022

Taula 180 cm.

157 x 30 cm. Blanc

77023

Sèrie White

Incloure **codi de combinació** a la casella al final de la referència

Sèrie de disseny modern fabricada amb estructura en tub d'acer de 30x30 mm de secció, fixats entre ells i als 2 peus mitjançant 4 peces de plàstic injectat. Peus inclinats de tub d'acer 70x30mm de secció i incorporen anivelladors de regulació en alçada. Tot això pintat en gris, blanc o cromat. El tauler és de melamina de 25 mm de gruix en color faig, gris o blanc cantejat amb PVC de 2 mm del mateix color.



72.0-64

72.0-72

72.0-01

Gris / Faig

Gris / Gris

Gris / Blanc



01.0-64

01.0-72

01.0-01

Blanc / Faig

Blanc / Gris

Blanc / Blanc



Taula White recta

120 x 60 cm, alt. 72 cm

140 x 80 cm, alt. 72 cm

160 x 80 cm, alt. 72 cm

180 x 80 cm, alt. 72 cm

200 x 80 cm, alt. 72 cm

200 x 100 cm, alt. 72 cm

77024.

77025.

77026.

77027.

77028.

77029.

Afegir codi combinació ↗



Ala taula White

100 x 60 cm, alt. 72 cm

77036.

Afegir codi combinació ↗



Taula recta White a L dreta

160 x 120 cm, alt. 72 cm

180 x 120 cm, alt. 72 cm

77037.

77038.

Afegir codi combinació ↗

Taula recta White a L'esquerra

160 x 120 cm, alt. 72 cm

180 x 120 cm, alt. 72 cm

77039.

77040.

Afegir codi combinació ↗



Requiere muntatge



Requereix muntatge

Complements per a taules sèrie White



Faldó metàl·lic total **A**

Taula 140 cm.	
Gris Alumini	77047.00.0-72
Taula 140 cm. Plata	77047.00.0-75
Taula 140 cm. Blanc	77047.00.0-01
Taula 160 cm.	
Gris Alumini	77048.00.0-72
Taula 160 cm. Plata	77048.00.0-75
Taula 160 cm. Blanc	77048.00.0-01
Taula 180 cm.	
Gris Alumini	77049.00.0-72
Taula 180 cm. Plata	77049.00.0-75
Taula 180 cm. Blanc	77049.00.0-01
Taula 200 cm.	
Gris Alumini	77050.00.0-72
Taula 200 cm. Plata	77050.00.0-75
Taula 200 cm. Blanc	77050.00.0-01

Panell divisor **D**

70 x 40 cm.	
Melamina Faig	77061.00.0-64
70 x 40 cm.	
Melamina Gris	77061.00.0-72
70 x 40 cm.	
Melamina Blanc	77061.00.0-01
136 x 40 cm.	
Melamina Faig	77062.00.0-64
136 x 40 cm.	
Melamina Gris	77062.00.0-72
136 x 40 cm.	
Melamina Blanc	77062.00.0-01
70 x 40 cm.	
Cristall translúcid	77063
136 x 40 cm.	
Cristall translúcid	77064
Pissarra blanca magnètica	77065

Suport CPU **B**

Suport CPU Gris Alumini	77052
Suport CPU Gris Blanc	77053
Suport CPU Gris Plata	77054

Passafils **C**

Membrana columna Alumini	77051
Canal gran format, 49 cm. Gris	77055
Canal gran format, 49 cm. Blanc	77056
Canal gran format, 49 cm. Plata	77057
Canal gran format, 95 cm. Gris	77058
Canal gran format, 95 cm. Blanc	77059
Canal gran format, 95 cm. Plata	77060

Separador transversal **E**

70 x 40 cm Faig	77066.00.0-64
70 x 40 cm Gris	77066.00.0-72
70 x 40 cm Blanc	77066.00.0-01

Caixa de connexió **F**

32 x 13 x 10 cm Gris, buida	77067
2 preses shucko + 1 presa xarxa rj45 + 2m wiring/kabel	77068

Taula White doble

160 x 163, alt. 72 cm	77030. <input type="text"/>
180 x 163, alt. 72 cm	77031. <input type="text"/>
320 x 80, alt. 72 cm	77032. <input type="text"/>
360 x 80, alt. 72 cm	77033. <input type="text"/>

Afegir codi combinació ↗

Taula White quàdruple

320 x 163, alt. 72 cm	77034. <input type="text"/>
360 x 163, alt. 72 cm	77035. <input type="text"/>

Afegir codi combinació ↗

Taula White doble en L

160 x 163 x 240, alt. 72 cm	77041. <input type="text"/>
180 x 163 x 240, alt. 72 cm	77042. <input type="text"/>
320 x 120 x 80, alt. 72 cm	77043. <input type="text"/>
360 x 120 x 80, alt. 72 cm	77044. <input type="text"/>

Afegir codi combinació ↗

Taula White quàdruple en L

320x 163 x 240, alt. 72 cm	77045. <input type="text"/>
360 x 163 x 240, alt. 72 cm	77046. <input type="text"/>

Afegir codi combinació ↗

Taules de reunions

Sèrie Meeting

Taules de reunió de melamínic sobre aglomerat 25 mm de gruix amb cantell de PVC de 2 mm. Acabats amb faig, gris, wengé o blanc. Superfícies amb cantells arrodonits. Estructura metàl·lica o melamínica amb sistema de regulació independent (20 mm) de melamina de 19 mm de gruix amb cantell de PVC de 2 mm. acabats en faig i alumini amb cantells arrodonits.



Incloure **codi de combinació** a la casella al final de la referència



64.0-64

Faig / Faig



64.0-01

Faig / Blanc



Requereix muntatge



75.0-64

Alumini / Faig



75.0-72

Alumini / Gris



75.0-01

Alumini / Blanc



64.0-64

Blanc / Faig



01.0-01

Blanc / Blanc



01.0-80

Blanc / Roure



Taule de reunió

220 x 100 cm, alt. 72 cm

77069.

Afegir codi combinació [↗](#)



Taule de reunió circular

Ø 100 cm, alt. 72 cm

77072.

Ø 120 cm, alt. 72 cm

77073.

Afegir codi combinació [↗](#)



Requereix muntatge

Incloure **codi de combinació** a la casella al final de la referència



75.0-64

Alumini / Faig



75.0-72

Alumini / Gris



75.0-01

Alumini / Blanc



75.0-80

Alumini / Roure



01.0-64

Blanc / Faig



01.0-72

Blanc / Gris



01.0-01

Blanc / Blanc



01.0-80

Blanc / Roure



Taula de reunió amb dues columnes d'alumini

220 x 100 cm, alt. 72 cm

77070.

Afegir codi combinació ↗



Taula de reunió circular

Ø 100 cm, alt. 72 cm

Ø 120 cm, alt. 72 cm

77074.

77076.

Afegir codi combinació ↗

Calaixeres per a taula d'oficina

Sèrie Store

Estructura realitzada en melamina de 19mm íntegrament, inclòs posterior o en xapa d'acer. Calaixos amb guies metàl·liques, pany centralitzat i sistema antibolcada. Les rodes, dels models que les porten, inclouen frens.

Incloure **codi de combinació** a la casella al final de la referència



64.0-64

Faig / Faig



64.0-01

Faig / Blanc



Requereix muntatge



75.0-64

Alumini / Faig



75.0-72

Alumini / Gris



75.0-01

Alumini / Blanc



01.0-64

Blanc / Faig



01.0-01

Blanc / Blanc



01.0-80

Blanc / Roure



○ 01 Blanc

● 72 Gris

Buck adossable

4 calaixos, 47 x 72 x 60 cm

77078.

2 calaixos i carpeter, 47 x 72 x 60 cm

77079.

Afegir codi combinació ↗

Buck mòbil

3 calaixos, 40 x 58 x 59,5 cm

77080.

Calaix + carpeter, 40 x 58 x 59,5 cm

77081.

Afegir codi combinació ↗

Buck mòbil metàl·lic

3 calaixos, 42,5 x 58 x 53 cm

77082.72.0

Calaix + carpeter, 42,5 x 58 x 53 cm

77083.01.0

Afegir codi color ↗

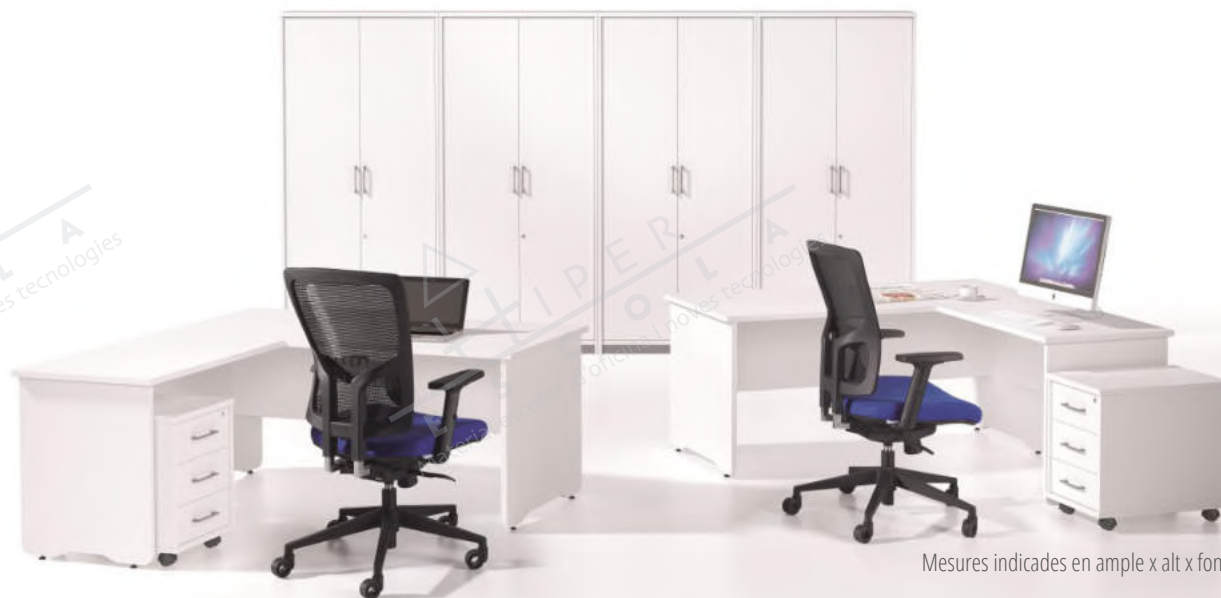

Armaris d'oficina

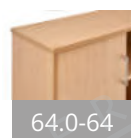

64.0-64

Faig / Faig



64.0-01

Faig / Blanc

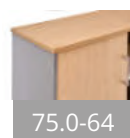

75.0-64

Alumini / Faig



75.0-72

Alumini / Gris

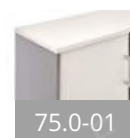

75.0-01

Alumini / Blanc



75.0-80

Alumini / Faig

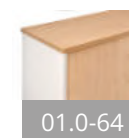

01.0-64

Blanc / Faig

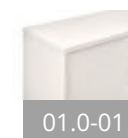

01.0-01

Blanc / Blanc



Requereix muntatge



Prestatgeria 1 prestatge

90 x 78 x 45 cm

77084.

Afegir codi combinació ↗



Armari amb dos calaixos carpeters

90 x 78 x 45 cm

77085.

Afegir codi combinació ↗



Armari amb dues portes i prestatge

90 x 78 x 45 cm

77086.

Afegir codi combinació ↗

Serie Store

Armaris d'estructura amb sistema de regulació independent (20 mm.). Melamina de 25 i 19 mm. de gruix amb cantos de PVC de 2 mm. El seu mecanitzat permet la fixació de diferents configuracions. Posterior de DM de 3mm. pintada per totes dues cares. Porta de vidre o melamina amb sistema de tancament i tiradors metàl·lics. Carpeters amb sistema de tancament i antibolcada. Prestatges de melamina o metàl·lics (aquests permeten penjar carpetes). Sistemes d'unió d'armaris amb tapa superior doble. Bucks de melamina de 25 i 19 mm. de gruix amb cantos de PVC de 2 mm. Acabats en faig o alumini.



Prestatgeria 3 prestatges

90 x 156 x 45 cm

77087.

Afegir codi combinació ↗



Armari amb 2 calaixos i un prestatge

90 x 156 x 45 cm

77088.

Afegir codi combinació ↗



Armari amb portes baixes i dos prestatges

90 x 156 x 45 cm

77089.

Afegir codi combinació ↗

Armaris d'oficina



Incloure **codi de combinació** a la casella al final de la referència

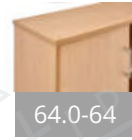

64.0-64

Faig / Faig



64.0-01

Faig / Blanc

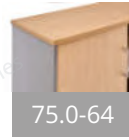

75.0-64

Alumini / Faig



75.0-72

Alumini / Gris

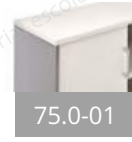

75.0-01

Alumini / Blanc



75.0-80

Alumini / Roure

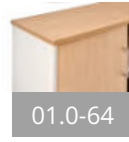

01.0-64

Blanc / Faig

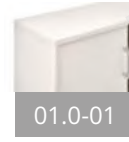

01.0-01

Blanc / Blanc



Requereix muntatge



Armari amb portes i 3 prestatges

90 x 156 x 45 cm

77090.

Afegir codi combinació ↗



Prestatgeria 4 prestatges

90 x 195 x 45 cm

77091.

Afegir codi combinació ↗



Armari amb 2 calaixos i dos prestatges

90 x 195 x 45 cm

77092.

Afegir codi combinació ↗



Armari amb portes baixes i 4 prestatges

90 x 195 x 45 cm

77093.

Afegir codi combinació ↗



Armari amb portes i quatre prestatges

90 x 195 x 45 cm

77094.

Afegir codi combinació ↗



Requereix muntatge



Armari amb portes de vidre baixes i 3 prestatges sense sostre

90 x 156 x 45 cm

77095.

Afegir codi combinació ↗



Requereix muntatge



Armari amb portes de vidre baixes i 4 prestatges sense sostre

90 x 195 x 45 cm

77096.

Afegir codi combinació ↗

Tapa superior per a armaris amb portes de vidre

Faig, 90 x 45 cm **77097.64.0-64**

Blanc, 90 x 45 cm **77097.01.0-01**

Gris, 90 x 45 cm **77097.72.0-72**

Roble, 90 x 45 cm **77097.80.0-80**

Mesures indicades en ample x alt x fons



Armaris metàl·lics de persiana

Armaris metàl·lics monobloc amb portes de persiana de plàstic amb obertura lateral. Proveïts de cremalleres que permeten diferents equipaments interiors (estants, bastidors i calaixos telescòpics, separadors, etc.) no inclosos. Altells superiors en diverses mides. Els acabats de la sèrie 2 porten un increment del 10% sobre el preu.

Incloure **codi de combinació** a la casella al final de la referència



Faig / Faig



Faig / Faig



Faig / Blanc



Faig / Blanc



Alumini / Faig



Alumini / Faig

Armari metàl·lic amb persiana ample 100 cm

100 x 198 x 45 cm **77101.**

100 x 180 x 45 cm **77102.**

100 x 160 x 45 cm **77103.**

100 x 145 x 45 cm **77104.**

Afegir codi combinació ↗

Prestatge per a armari de 100 cm. Sorra **77105.03.0-03**

Prestatge per a armari de 100 cm. Gris **77105.72.0-72**

Armari metàl·lic amb persiana ample 120 cm

120 x 198 x 45 cm **77101.**

100 x 180 x 45 cm **77102.**

100 x 160 x 45 cm **77103.**

100 x 145 x 45 cm **77104.**

Afegir codi combinació ↗

Prestatge per a armari de 100 cm. Sorra **77105.03.1-03**

Prestatge per a armari de 100 cm. Gris **77105.72.1-72**

Armaris metàl·lics amb portes

Armaris metàl·lics monobloc. Estructura de xapa d'acer polida i laminada en fred, de qualitat segons normes DIN i normes europees EN10130-99. Acabats amb pintura epoxi. Portes metàl·liques. Preparats per a prestatges regulables i per a carpetes penjants format DIN-A-4. Equipats amb pom que disposa de pany amb joc de claus. Nivelladors.



Incloure **codi de combinació** a la casella al final de la referència

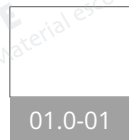

Blanc

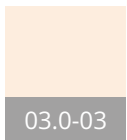

Sorra

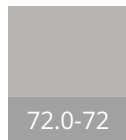

Gris

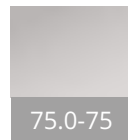

Alumini



Requereix muntatge

Armarí metàl·lic amb portes

95 x 198 x 45 cm	77106. <input type="text"/>
95 x 180 x 45 cm	77107. <input type="text"/>
95 x 160 x 45 cm	77108. <input type="text"/>
95 x 97 x 45 cm	77109. <input type="text"/>
Prestatge 95 x 45 cm	77110. <input type="text"/>

Afegir codi combinació ↗

Arxivadors metàl·lics amb calaixos

Arxivadors metàl·lics amb guies telescòpiques de sortida total de boles de resistència fins a 35 kg i sistema antibolcada. Pintats en epoxi de color blanc, gris, sorra o alumini. Altres acabats, consultar.



Incloure **codi de combinació** a la casella al final de la referència

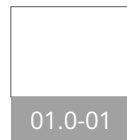

Blanc

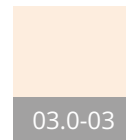

Sorra

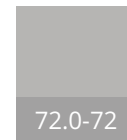

Gris

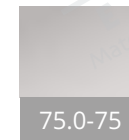

Alumini

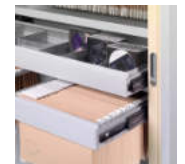

Arxivador metàl·lic de dos calaixos

49 x 70 x 62 cm **77098.**

Afegir codi combinació ↗



Arxivador metàl·lic de tres calaixos

49 x 100 x 62 cm **77099.**

Afegir codi combinació ↗



Arxivador metàl·lic de quatre calaixos

49 x 130 x 62 cm **77100.**

Afegir codi combinació ↗

Cadires operatives i butaques



Cadira operativa RD-930

Cadira operativa d'oficina amb mecanisme de regulació de respall mitjançant contacte permanent. Elevació a altura mitjançant cilindre de gas. Base giratòria amb 5 rodes. Entapissada en tela ignífuga.

- 09 Bordeus
- 18 Blau
- 30 Negre
- 72 Gris



Cadira operativa RD-930

Sense braços

77101.30.0

Amb braços

77102.30.0

Afegir codi color ↗

Cadira operativa D-907

Cadira d'oficina operativa de tela ignífuga sobre interior d'escuma injectada, respall injectat en polímer tècnic entapissat amb malla. Base en polímer tècnic i robust basculant per a ús diari. Braços regulables de sèrie. Fàcil muntatge.

- 18 Blau
- 30 Negre



Cadira operativa D-907

Amb braços

77104.30.0

Afegir codi color ↗

Cadira operativa RD-908

Cadira d'oficina operativa de tela ignífuga sobre interior d'escuma injectada, respall injectat en polímer tècnic entapissat amb malla. Suport lumbar regulable per a una salut postural correcta. Base en polímer tècnic i robust sincro per a un ús diari. Braços regulables de sèrie. Fàcil muntatge.

- 18 Blau
- 30 Negre



Cadira operativa RD-908

Amb braços. Mecanisme Sincron

77105.30.0

Afegir codi color ↗

Mecanisme Sincron

El seient i el respall basculen junts mantenint l'angle entre ells

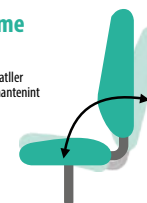

Cadira operativa Just

Cadira Operativa Just entapissada en blau i negre. Contacte permanent. Suport alt. Base negra.

- 18 Blau
- 30 Negre



Cadira operativa Just

Sense braços contacte permanent

77180.30.0

Amb braços contacte permanent

77181.30.0

Afegir codi color ↗

Cadira operativa Team

Cadira Operativa Team entapissada, amb seient i respallergonòmics. Compleix amb EN1335 i TUV.

- 18 Blau
- 30 Negre



Cadira operativa Team

Sense braços contacte permanent

77182.30.0

Amb braços Sincron

77183.30.0

Afegir codi color ↗

Cadira operativa Simple

Cadira Administrativa Simple entapissada en seient i respallergonòmics. Compleix amb EN1335 i TUV.

- 09 Vermell
- 18 Blau
- 30 Negre



Cadira operativa Simple

Amb braços contacte permanent

77184.30.0

Amb braços Sincron

77185.30.0

Afegir codi color ↗



Requereix muntatge

Contacte Permanent

El seient és fix i el respallergonòmics bascula per a proporcionar suport permanent a l'esquena

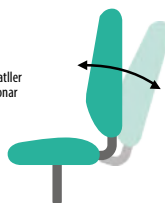

Mecanisme Sincron

El seient i el respallergonòmics basculen junts mantenint l'angle entre ells

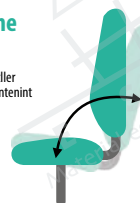

Cadira operativa Myst

Cadira operativa amb rodes. Regulació en alçada up-down. Elevació d'alçada de gas. Altres acabats consultar.

- 09 Bordeus
- 18 Blau
- 30 Negre



Cadira operativa Myst

Suport mitjà. Contacte permanent	77118.30.0
Suport mitjà. Mecanisme Sincron	77119.30.0
Respatller alt. Contacto permanente	77120.30.0
Respatller alt. Mecanisme Sincron	77121.30.0
Respatller alt de xarxa. Mecanisme Sincron	77122.30.0



Contacte Permanent

El seient és fix i el respallter bascula per a proporcionar suport permanent a l'esquena

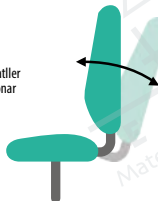

Mecanisme Sincron

El seient i el respallter basculen junts mantenint l'angle entre ells

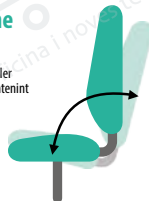

Mecanisme Asincron

Seient i respallter basculen per separat permetent ajustar l'angle entre ells.

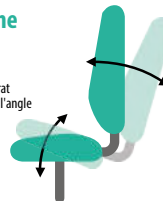

Afegir codi color ↗

Cadira operativa Aida

Cadira operativa amb rodes. Regulació en alçada up-down. Elevació d'alçada de gas. Altres acabats consultar.

- 09 Bordeus
- 18 Blau
- 30 Negre



Cadira operativa Aida

Respatller alt de xarxa. Mecanisme Sincron amb base negra	77123.30.0
Respatller alt de xarxa. Mecanisme Sincron amb base blanca	76940.01.0

Afegir codi color ↗

Complements per a cadaires operatives

Rodes toves

Joc de 5 rodes toves

77125



Flip



BR10



BR18

Myst	✓	✓	✓
Aida	✓	✓	✓

Braços Joc de 2 unitats

Flip negre	77126
BR10 blanc	77127.01.0-01
BR10 negre	77127.30.0-30
BR18 negre	77128



Bases opcionals per a cadaires i butaques

Estrella de niló negre	77129
Estrella en alumini polit i pistó de gas cromat	77130.30.0-30

Cadira confident RD

Cadira confident entapissada en tela ignífuga, símil pell o plàstic amb estructura metàl·lica cromada. Braços metàl·lics cromats de sèrie.



- 09 Bordeus
- 18 Blau
- 30 Negre
- 72 Gris



Cadira confident RD-966

Entapissat ignífug. Estruct. cromada. Pack 2 u.

77131.74.0

Afegir codi color ↗

Cadira confident RD-968

Plàstic negre. Estruct. cromada

77133.74.0-30

Afegir codi color ↗



Cadira confident Alpha



Apilable

Cadira apilable multifunció de quatre suports amb braços o sense. Estructura metàl·lica cromada o blanca.



- 01 Blanc
- 09 Bordeus
- 30 Negre

Cadira confident Alpha 600, plàstic

Estructura blanca. Sense braços

77134.01.0

Estructura cromada. Sense braços

77135.75.0

Afegir codi color ↗

- 09 Bordeus
- 30 Negre

Cadira confident Alpha 600, respalller plàstic, seient entapissat

Estructura blanca. Sense braços

77135.01.0

Estructura cromada. Sense braços

77136.75.0

Afegir codi color ↗

- 01 Blanc
- 09 Bordeus
- 30 Negre



Cadira confident Alpha 605, plàstic

Estructura blanca. Amb braços	77137.01.0
Estructura cromada. Amb braços	77138.75.0
<i>Afegir codi color ↗</i>	

- 01 Blanc
- 09 Bordeus
- 30 Negre



Cadira confident Alpha 601, plàstic

Estructura blanca. Sense braços	77141.01.0
Estructura cromada. Sense braços	77142.75.0
<i>Afegir codi color ↗</i>	

- 01 Blanc
- 09 Bordeus
- 30 Negre



Cadira confident Alpha 606, plàstic

Estructura blanca. Amb braços	77145.01.0
Estructura cromada. Amb braços	77146.75.0
<i>Afegir codi color ↗</i>	

- 09 Bordeus
- 30 Negre

Cadira confident Alpha 605, respalller plàstic, seient entapissat

Estructura blanca. Sense braços	77139.01.0
Estructura cromada. Sense braços	77140.75.0
<i>Afegir codi color ↗</i>	

- 09 Bordeus
- 30 Negre

Cadira confident Alpha 601, respalller plàstic, seient entapissat

Estructura blanca. Sense braços	77143.01.0
Estructura cromada. Sense braços	77144.75.0
<i>Afegir codi color ↗</i>	

- 09 Bordeus
- 30 Negre

Cadira confident Alpha 606, respalller plàstic, seient entapissat

Estructura blanca. Sense braços	77147.01.0
Estructura cromada. Sense braços	77148.75.0
<i>Afegir codi color ↗</i>	

NOU Cadira confident
RD-985V22

Cadira elegant i minimalista. Entapissada en símil pell sobre interior d'escuma injectada i base tubular metàl·lica cromada de gran estabilitat, oferint un balanceig continu i oferir ergonomia i confortabilitat en el seu ús. Braços metàl·lics cromats amb superior encoixinat de sèrie. Mides: 62 x 110 x 65 cm.



Cadeira confident RD-985V22

Símil pell negre

78019.01.0.00

NOU Cadira direcció
RD-988V22

Cadeira de direcció amb el seient i respallier entapissat en símil pell amb base metàl·lica cromada i mecanisme basculant. Braços metàl·lics cromats amb superior encoixinat de sèrie. Admet rodes de parquet RD917. Fàcil muntatge. Mides: 64 x 100-110 x 70 cm.



Cadeira direcció RD-988V22

Símil pell negre

78020.01.0.00

NOU Cadira direcció
RD-986V22

Cadeira de direcció amb el seient i respallier entapissat en símil pell, base metàl·lica cromada i mecanisme sincro. Reposacaps integrat i braços metàl·lics cromats amb superior encoixinat de sèrie. Admet rodes de parquet RD917. Fàcil muntatge. Mides: 70 x 119-129 x 70 cm.



Cadeira direcció RD-986V22

Símil pell negre

78021.01.0.00

Recepció i sales d'espera

Suport de taulell per a taula

Suport de taulell per col·locar a qualsevol de les taules Work, White o Executive. Fabricat íntegrament en melamina.



Requereix muntatge



Taulell Welcome semi-circular

Mòdul circular realitzat amb melamina i acer. El seu disseny permet tota mena d'aplicacions com a recepció en esdeveniments, càtering, etc. Regulables en alçada 250mm. Disponible amb rodes o amb anivelladors de polímer d'alta resistència. Rodes de sèrie. Fàcil muntatge.

Suport de taulell per a taula

● Faig	100 x 40 x 30	77153.64.1-64
● Gris	100 x 40 x 30	77153.72.1-72
● Roure	100 x 40 x 30	77153.80.1-80
○ Blanc	100 x 40 x 30	77153.01.1-01

● Faig	160 x 40 x 30	77156.64.4-64
● Gris	160 x 40 x 30	77156.72.4-72
● Roure	160 x 40 x 30	77156.80.4-80
○ Blanc	160 x 40 x 30	77156.01.4-01

● Faig	120 x 40 x 30	77154.64.2-64
● Gris	120 x 40 x 30	77154.72.2-72
● Roure	120 x 40 x 30	77154.80.2-80
○ Blanc	120 x 40 x 30	77154.01.2-01

● Faig	180 x 40 x 30	77157.64.5-64
● Gris	180 x 40 x 30	77157.72.5-72
● Roure	180 x 40 x 30	77157.80.5-80
○ Blanc	180 x 40 x 30	77157.01.5-01

● Faig	140 x 40 x 30	77155.64.3-64
● Gris	140 x 40 x 30	77155.72.3-72
● Roure	140 x 40 x 30	77155.80.3-80
○ Blanc	140 x 40 x 30	77155.01.3-01

● Faig	200 x 40 x 30	77158.64.6-64
● Gris	200 x 40 x 30	77158.72.6-72
● Roure	200 x 40 x 30	77158.80.6-80
○ Blanc	200 x 40 x 30	77158.01.6-01



Taulell Welcome semi-circular

Acer gris / Faig	77159.72.0-64
Accesoris d'unió. Pack 2 u.	77160
Nivelladors. Pack 5 u.	77161

Bancades

Bancades de carcassa de plàstic per a moments despera. Taules opcionals, consultar.



Requereix muntatge

Bancada Quick



- 01 Blanc
- 09 Bordeus
- 22 Verd
- 30 Negre

Bancada Quick alçada 44 cm

3 places. 152 x 78 x 59 cm

77162.30.3

4 places. 202 x 78 x 59 cm

77163.30.4

5 places. 252 x 78 x 59 cm

77164.30.5

Afegir codi color ↗

Bancada Alpha



- 01 Blanc
- 09 Bordeus
- 30 Negre

Bancada Alpha alçada 44 cm

3 places. 152 x 78 x 59 cm

77165.30.3

4 places. 202 x 78 x 59 cm

77166.30.4

5 places. 252 x 78 x 59 cm

77167.30.5

Afegir codi color ↗

Bancada Wapa



- 01 Blanc
- 09 Bordeus
- 30 Negre

Bancada Wapa alçada 44 cm estructura cromada

3 places. 178 x 78 x 54 cm

77168.75.3

4 places. 233 x 78 x 59 cm

77170.75.4

Afegir codi color ↗

Bancada Wapa alçada 44 cm estructura gris

3 places. 178 x 78 x 54 cm

77169.72.3

4 places. 233 x 78 x 59 cm

77171.72.4

Afegir codi color ↗

Butaca d'espera Single 925

Butaca modular d'espera totalment entapissat. Suports de PVC per a suport a terra. Seient i respallier continus entapissats amb escuma de densitat 25 i 30 kgs.

Consulteu l'àmplia gamma d'entapissats.



Butaca d'espera Single 925

77172



Butaca d'espera Steel

Butaca modular d'espera amb xassís metàl·lic cromat de quatre suports de tub rodó de diàmetre 16mm, i paret d'1,5mm, tancant tot el conjunt en una peça.

Consulteu l'àmplia gamma d'entapissats.



Butaca d'espera Steel

Capitoné, 1 plaça

77173

Capitoné, 2 places

77174

Sofà de recepció

Sofà de 1, 2 i 3 places entapissat en símil pell sobre una estructura robusta. Peus cromats. Ideal per a sales d'espera, rebedors...



Sofà de recepció

1 plaça, negre

77175.00.1-30

2 places, negre

77175.00.2-30

3 places, negre

77175.00.3-30

Taules de recepció Altea

Taules de racó i de centre. Peus i marcs metàl·lics pintats en negre o en alumini. Tauler de vidre de seguretat a l'àcid.



Taula Altea 993

Potes negre, 60 x 60 cm

77176.30.1-82

Potes alumini, 60 x 60 cm

77176.75.1-82

Taula Altea 994

Potes negre, 100 x 60 cm

76936.30.2-82

Potes alumini, 100 x 60 cm

76936.75.2-82

Taules de recepció Net

Taula de racó. Tauler de fibra de DM recobert de làmina de PVC.



Taula Net 995

Potes negre, 64 x 64 cm

77177.30.1

Potes alumini, 64 x 64 cm

77177.75.1

Afegir codi color ↗

Taula Net 996

Potes negre, 96 x 64 cm

77178.30.2

Potes alumini, 96 x 64 cm

77178.75.2

Afegir codi color ↗

Taules de recepció Steel

Taula amb peus metàl·lics cromats, amb tauler d'aglomerat amb estratificat a dues cares i regruixat a les vores fins a 5cm de gruix. Laminat en blanc.



Taula Steel

70 x 34 x 70 cm

77179.75.1-01

100 x 34 x 70 cm

77179.75.2-01

- 01 Blanc
- 09 Noguera
- 30 Negre
- 30 Alumini
- 30 Roure
- 30 Wengué

Pals separadors

Joc de 2 pals separadors metàl·lic negre amb cinta extensible de color de 2 metres.



Pals separadors

Cinta vermella	71335
Cinta blava	71336
Cinta negra	71337
Enganxament a paret de pals separadors	71339

Catifes

Catifa clàssica NOVUS

Ideals per a entrades, sales d'espera, recepcions, taulells, zones de jocs i zones de pas en general. Dissenyades per a reduir la brutícia i la humitat que portem en les sabates. Material resistent a l'oli, antiestàtiques, ignífugues. Absorció d'aigua 3-4 l/m². Altres grandàries consultar.

85x75 cm	70780.00.0
85 x 120 cm	70781.00.0
85 x 150 cm	70782.00.0
100 x 200 cm	70783.00.0
115 x 180 cm	70784.00.0
115 x 200 cm	70785.00.0
115 x 240 cm	70786.00.0
150 x 200 cm	70787.00.0
150 x 250 cm	70788.00.0
200 x 200 cm	70789.00.0
200 x 300 cm	70790.00.0
200 x 400 cm	70791.00.0

Afegir codi color ↗

Catifes personalitzades

Catifes d'interior personalitzades per a entrades i zones de pas. Dissenyades amb la màxima qualitat per reduir la humitat de les sabates. Una solució neta que a més pot servir com a reclam publicitari. Senyalització o comunicació.

Consulta'ns possibilitats

85 x 75	115 x 240
85 x 120	150 x 200
85 x 150	200 x 200
100 x 200	200 x 300
115 x 180	200 x 400
115 x 200	



Blau fosc

Roca

Gris

Grafit





ESCOLA
Material escolar, d'oficina i noves tecnologies

ESCOLA
Material escolar, d'oficina i noves tecnologies

ESCOLA
Material escolar, d'oficina i noves tecnologies

ESCOLA
Material escolar, d'oficina i noves tecnologies

1

ES

Content

WORKFLOWS



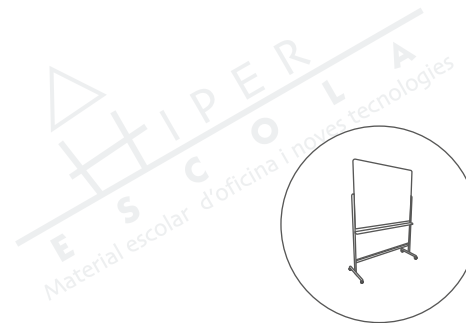

Comunicació visual

Pissarres	208
Complements per a pissarres	212
Suports de comunicació	214
Reunions i convencions	223
Expositors	225

Sabem de la importància de la comunicació visual. És per això que no pot faltar en el nostre catàleg aquesta secció, la qual es focalitza en productes tan importants com pissarres (blanques, mòbils...), taulers d'anuncis, vitrines, mampares, etc.

Pissarres

Pissarra verda amb marc de melamina

Pissarra verda amb marc de fibra melaminada. Superfície estratificada mat antireflectant. Inclou caixetí de 40 cm. Garantia de la superfície 10 anys. Certificades segons norma UNEIX EN 14749:06.

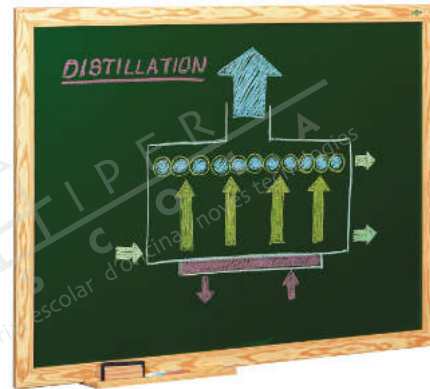

Pissarra verda amb marc de melamina

90 x 120 cm	70000
100 x 150 cm	70001
100 x 200 cm	70002

Pissarra verda amb marc d'alumini

Superfície mat antireflectant, per la seva particular singularitat d'antirreflexió, ocasionalment, i a l'inici de la seva utilització, poden quedar restes de pols de guix a la superfície, per la qual cosa es recomana una neteja una vegada al dia amb un drap humitejat amb aigua.



Superfície en estratificat verd

122 x 100 cm	70050
122 x 150 cm	70051
122 x 200 cm	70052
122 x 244 cm	70053
122 x 300 cm	70054

Superfície de planxa d'acer magnètic vitrificat



Superfície metàl·lica d'acer magnètic útil per a treballar amb imants i escriure amb guix.

122 x 100 cm	70101
122 x 150 cm	70102
122 x 200 cm	70103
122 x 244 cm	70104
122 x 300 cm	70105
122 x 360 cm	70106

Pissarra blanca econòmica Faibo

Pissarra amb marc de fusta de pi.

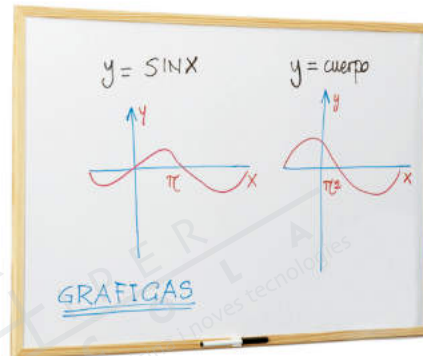

Pissarra blanca econòmica Faibo

30 x 40 cm	70125
40 x 60 cm	70126
60 x 90 cm	70127

Pissarra blanca Faibo amb marc de fibra melaminada

Pissarra blanca amb marc de fibra melaminada. Superfície estratificada. Les mides de 90 x 120 cm i superiors inclouen caixetí de 40 cm. Garantia de la superfície 10 anys.

Superfície en estratificat verd

75 x 95 cm	70150
90 x 120 cm	70151
100 x 150 cm	70152
100 x 200 cm	70153

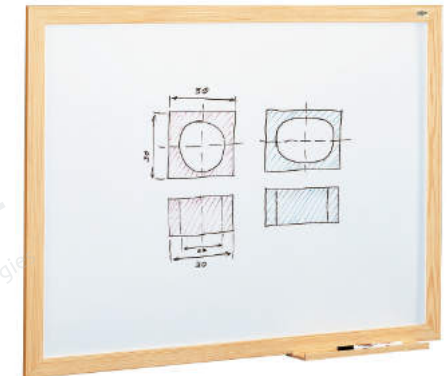

Pissarra blanca Faibo amb marc d'alumini

Pissarres blanques marc d'alumini i cantoneres decoratives. Sistema d'ancoratge a la paret mitjançant quatre punts (un a cada cantonada), que li confereixen una gran seguretat, alhora que permeten posicionar-la de manera horitzontal o vertical. Inclou caixetí de 40 cm. Certificades segons normes UNE EN 14434:2005 i UNE.

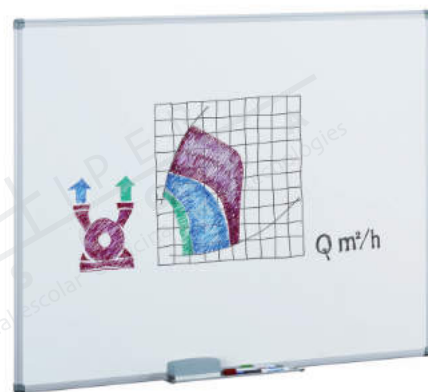

Superfície estratificada blanca

122 x 100 cm	70200
122 x 150 cm	70201
122 x 200 cm	70202
122 x 244 cm	70203
122 x 300 cm	70204
122 x 360 cm	70205

Superfície de planxa d'acer magnètic vitrificat

61 x 100 cm	70250
122 x 100 cm	70251
122 x 150 cm	70252
122 x 200 cm	70253
122 x 244 cm	70254
122 x 300 cm	70255



Magnètic

Pissarra magnètica econòmica Faibo

Pissarra blanca magnètica, amb marc de fusta.



Pissarra magnètica econòmica Faibo

40 x 60 cm	70820
60 x 90 cm	70821



Magnètic

Pissarra blanca mat vitrificada per a projecció

Pissarra blanca vitrificada amb superfície acabada en mat per minimitzar els reflexos del projector. Es pot utilitzar com a pissarra convencional o, conjuntament amb un ordinador, projector i dispositiu eBeam o Mimio, com a pissarra interactiva. Garantia de 25 anys per a la superfície. Joc de 2 suports amb rodes antidesplaçament amb frens 190 x 60 cm opcional.

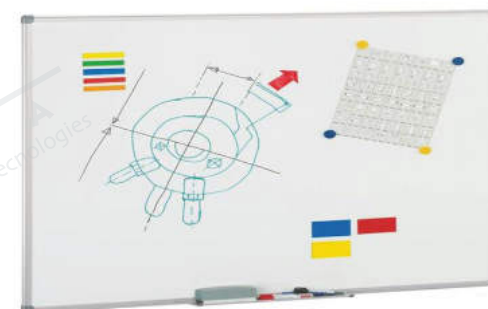

Pissarra blanca mat vitrificada per a projecció

122 x 150 cm	70862
122 x 200 cm	70863
122 x 244 cm	70864



Magnètic

Pissarra magnètica blanca Rocada

Pissarra blanca amb superfície lacada i magnètica. Marc d'alumini i cantoneres embellidores de PVC. Del darrere galvanitzada reforçada. Inclou safata per a retolador cargols fixadors a la paret.



Magnètic

Pissarra magnètica blanca Rocada

40 x 60 cm	70831
60 x 90 cm	70832
90 x 120 cm	70833



Pissarra blanca NOBO Premium Plus



Magnètic

Pissarra magnètica d'acer lacat amb un marc d'alumini modern i elegant. Es fixa a la paret des de les cantonades i es subministra amb una safata per guardar còmodament retoladors i esborradors. La superfície de la pissarra magnètica d'acer pintat ofereix un nivell d'esborrat més elevat per a un ús freqüent.

60 x 45 cm	70335
90 x 60 cm	70336
120 x 90 cm	70337
120 x 120 cm	70338
150 x 100 cm	70339
150 x 120 cm	70340
180 x 90 cm	70341
180 x 120 cm	70342
200 x 100 cm	70343
240 x 120 cm	70344
270 x 120 cm	70345
300 x 120 cm	70346



Pissarres quadriculades

Garantia de la superfície 10 anys. Marc d'alumini i cantoneres decoratives. Superfície estratificada verda mat antireflectant. Subministrades amb elements de fixació i caixetí de 40 cm.



Quadrícula preescolar indeleble 10 x 10 cm

122 x 244 cm

70660

Pissarres amb pentagrama

Pissarres amb pentagrames indelebles. Estratificat. Marc d'alumini. Inclou caixetí de 40 cm. Garantida per 10 anys.



Estratificat Verd

122 x 100 cm	70550
122 x 100 cm	70551
122 x 100 cm	70552
122 x 100 cm	70553



Estratificat Blanc

122 x 100 cm	70600
122 x 100 cm	70601
122 x 100 cm	70602
122 x 100 cm	70603

Pissarra individual amb pentagrames

Pissarra blanca per a educació musical. Doble ús, una cara amb pentagrama i l'altra llisa, ideal per a treball individual a classe. Presentada a la borsa. Mides 21x30 cm.

Pissarra individual amb pentagrames

21 x 30 cm

70440



Sistema de col·laboració Move & Meet

Pissarra mòbil col·laborativa multifuncional Move & Meet. Base mòbil i 2 pissarres blanques magnètiques de doble cara extraïbles. Pot acomodar fins a 4 pissarres blanques de doble cara o taulers d'anuncis creat una àmplia àrea d'escriptura o visualització. Disseny de cantonada corb amb vora antilliscant. Inclou 4 retoladors per a pissarra, un drap de microfibra per a esborrar la pissarra i dues safates extraïbles per a retoladors. Dimensions de cada pissarra: 900x1800 mm.



Sistema de col·laboració Move & Meet

70425



Pissarra de cavallet Faibo

Pisarres blanques metàl·liques en acer magnètic, superfície metàl·lica, amb marc d'alumini anoditzat. Cavallet amb rodes, dues amb fre. Permet la fixació de blocs de fulles mitjançant pinça inclosa. Garantia



Magnètic



Pissarra de cavallet Faibo

122 x 100 cm

70420

122 x 150 cm

70421

Pissarra volteable Faibo

Pisarres amb doble cara pivotant al voltant d'un eix amb ajustament per al bloqueig. Marc en alumini anoditzat. Proveïda en tota la seva longitud de suport per a accessoris. Amb rodes, dues amb fre per a més seguretat.

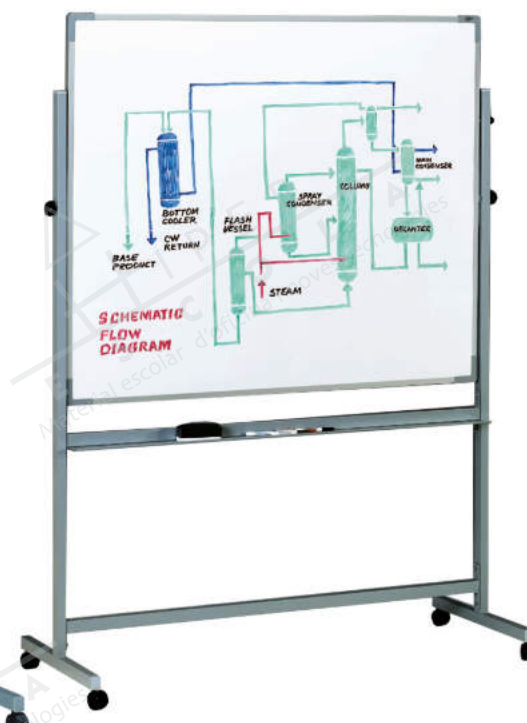

Pissarra volteable Faibo

122 x 150 cm, dues cares blanc/blanc

70400

122 x 150 cm, dues cares, blanc/verd

70401

122 x 150 cm, dues cares, blanc/pentagrama

70402

Complements per a pissarres

Suports per a pissarres

Joc de suports metàl·lics (2 suports) en forma de "Y" invertida. Utilitzables a totes les pissarres.



Suports per a pissarres

Suport pissarra sense rodes	70750
Suport metàl·lic amb rodes	70751

Caixetins porta guixos

Caixetins fabricats amb alumini d'alta resistència.

Caixetins porta guixos

100 cm	70800
150 cm	70801
200 cm	70802
244 cm	70803



Guixos Giotto Robercolor

Guix cilíndric antipols realitzat amb l'autèntic guix de la regió de la Campagne-França. Caixes de 10 i 100 u. blanca i color.

Guixos per a pissarres

	Caixa 10 guixos	Caixa 100 guixos
○ Blanc	70850	70851
● Colors assortits	70852	70853
● Groc		70854
● Verd		70855
● Blau		70856
● Vermell		70857
● Taronja		70858



Porta guixos Giotto

Blíster de 6 porta-guixos pràctic i lleuger per a guixos Giotto Robercolor. Un d'ells de regal.



Porta guixos Giotto

Blíster de 6 unitats

70922

Esborrador de pissarra verda de feltre

Esborrador de feltre per a pissarres, empunyadura de fibra melaminada.



Esborrador de pissarra verda de feltre

8 x 1,5 x 12 cm

70940

Esborrador de pissarra verda Giotto

Esborrador molt manejable i agradable al tacte gràcies al mànec de plàstic. Llisca sense esforç sobre la superfície i absorbeix perfectament la pols de guix.

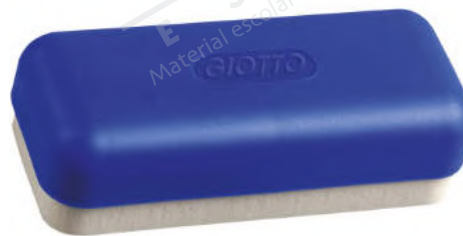

Esborrador de pissarra verda Giotto

70942

Spray netejador per a pissarra blanca

Spray netejador especialment dissenyat per netejar les pissarres a oficines, despatxos i escoles, li permetrà allargar la vida útil de la seva pissarra perquè estigui sempre com a nova. No conté alcohol. Fórmula anti-estàtic.



Spray netejador per a pissarra blanca

250 ml

70976

Rotlles adhesius Velleda

Rotlles adhesius Velleda per enganxar sobre qualsevol superfície i utilitzar amb retoladors de pissarra.



Rotlles adhesius Velleda

67 x 100 cm

70980

100 x 200 cm

70981

Rotlle adhesiu pissarra negra

Rotlle de pissarra negra amb adhesiu reposicionable. Pissarra de mida 50 x 200 cm i gruix 180 u. Es pot tallar amb facilitat per ajustar la mida a la zona desitjada. Apta per col·locar en qualsevol superfície llisa i sòlida: fusta, ceràmica, metall, vidre, parets, plàstic, rajoles, etc. Adhesiu reposicionable en superfícies no poroses. Fàcil i ràpida de netejar amb un esborrador convencional o un drap sec.



Pissarra negra adhesiva en rotllo Apli

50 x 200

70983

Complements per a pissarres

Esborrador Faibo per a pissarra blanca

Esborrador per a pissarra blanca Faibo i recanvis per a esborrador.



Esborrador Faibo per a pissarra blanca

Esborrador per a pissarra blanca 70965

Esborrador per a pissarra blanca, magnètic 71964

Recanvi d'esborrador. Bossa de 5 fulles 70966

Recanvi d'esborrador. Caixa de 100 fulles 70964



Instrumentes de pissarra Faibo

Instrumentes de mesura i dibuix per a pissarres.
Fabricats en plàstic imitació fusta.

Instrumentes de pissarra Faibo

Regla, plàstic, 100 cm	71100
Semicercle, plàstic, 34 cm	71101
Esquadra, plàstic, 50 cm	71102
Cartabó, plàstic, 50 cm	71103
Compàs, plàstic, 42 cm	71104
Adaptador per a compàs	71107
Compàs amb ventosa i adaptador	71108



Fitxes magnètiques Faibo

Fitxes magnètiques a blísters de 4 unitats les de 20 mm de diàmetre i 3 unitats a les de 30 mm.

- 04 Groc
- 09 Vermell
- 17 Blau
- 22 Verd

Fitxes magnètiques Faibo

Blíster 4 fitxes de 20 mm	71000
Blíster 3 fitxes de 30 mm	71010

[Añadir código color ↗](#)



Suports de comunicació

Taulers d'anunci suro econòmics

Tauler anuncis suro econòmics marc de fusta.

Taulers d'anunci suro econòmics

30 x 40 cm	71200
40 x 60 cm	71201
60 x 90 cm	71202
90 x 120 cm	71203



Tauler anuncis suro marc de fibra

Tauler anuncis suro marc de fibra.

Tauler anuncis suro marc de fibra.

60 x 75 cm	71250
75 x 110 cm	71251
90 x 120 cm	71252
100 x 150 cm	71253
100 x 200 cm	71254



Taulers d'anunci suro amb marc d'alumini

Tauler de suro amb marc d'alumini.



Taulers d'anunci suro amb marc d'alumini

60 x 90 cm	71300
90 x 120 cm	71301
100 x 150 cm	71302
100 x 200 cm	71303
122 x 244 cm	71304

Taulers d'anunci adhesius

Superfície de suro adhesiu removible, que permet la fixació de documents sense necessitat de xinxetes.



Taulers d'anunci adhesius

40 x 60 cm	71205
60 x 90 cm	71206

Taulers d'anunci de suro entapissat

Tauler de suro entapissat en tres colors per a subjecció d'anuncis i treballs.



Taulers d'anunci de suro entapissat

	60 x 90 cm	90 x 120 cm	90 x 150 cm
● Bordeus	71330-09	71331-09	71332-09
● Blau	71330-17	71331-17	71332-17
● Gris	71330-72	71331-72	71332-72

NOU Tauler de suro entapissat 760

Tauler d'anuncis entapissat o suro vist natural, emmarcat amb perfil d'alumini Classic anoditzat plata mat i cantoneres de plàstic gris a les cantonades per evitar cops. Mida: 100 x 120 cm. Disponibles per fixar-se tant a la paret, com sobre suports mòbils amb rodes i fre. Sobre la seva superfície es poden fixar notes, avisos, comunicats, mitjançant agulles o xinxetes. Suro de 5 mm de gruix.

- 03 Crema
- 04 Groc
- 06 Taronja
- 09 Vermell
- 13 Bordeus
- 17 Blau clar
- 18 Blau fosc
- 22 Verd mitjà
- 25 Verd fosc
- 30 Negre
- 72 Gris

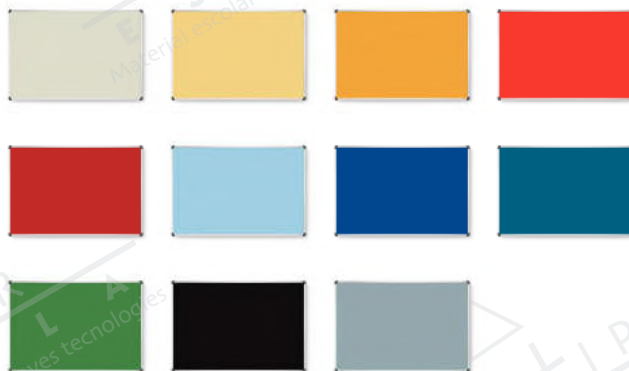

Tauler de suro entapissat 760

100 x 120 cm	78025.00.1
100 x 150 cm	78026.00.2
100 x 175 cm	78027.00.3
100 x 200 cm	78028.00.4

Añadir código color ↗

NOU Skinpinboard entapissat

Panell modular sense marc i entapissat, dissenyat per a la fixació de documents mitjançant xinxetes o altres elements de subjecció. El disseny modern permet col·locar-les en vertical i horitzontal per generar múltiples combinacions. Disponible en 6 colors d'entapissat, amb una fàcil instal·lació.



- 06 Taronja
- 18 Blau fosc
- 22 Verd clar
- 29 Marró fosc
- 41 Blau turquesa
- 72 Gris

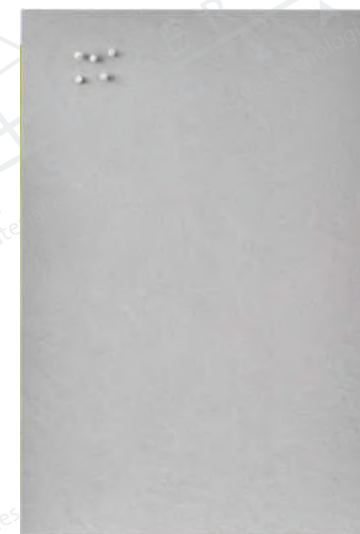

Skinpinboard entapissat

50 x 75 cm	78029.00.1
50 x 100 cm	78030.00.2
75 x 115 cm	78031.00.3

Añadir código color ↗

Suro en rotllo

Rotlles de suro de 25 m de longitud per 1 d'amplada i 5 mm de gruix.

Suro en rotllo

25 x 1 m

71325

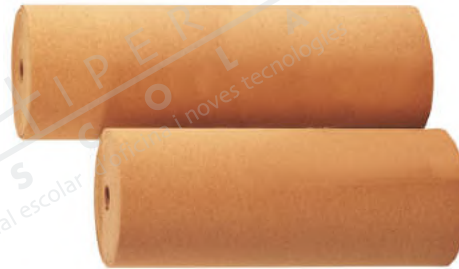

Suro adhesiu

Rotlle de suro adhesiu d'1 m de longitud per 45 cm d'amplada i 1,2 mm de gruix. Ideal per a tot tipus de treballs manuals, permeten l'encunyat per fer tot tipus de figures.



Taulers d'anunci de suro entapissat

● Natural	100 cm	71210
● Vermell	100 cm	71211
● Verd	100 cm	71212
● Blau	100 cm	71213

Porta pòster Impressió Pro

Marc Clip Impressió Pro Nobo. Disponibles en mides A4 & A3 acabat plata-grafit. Innovadora substitució de continguts clic. Canvi de contingut ràpid i senzill. Muntatge a paret. Marc estret i modern. Cantonades bisellades. Solució de senyalització estable i segura.



Porta pòster marc d'alumini

A4	71786
A3	71787

Vitrines interiors

Vitrina realitzada en alumini extruït, lleugera i de fàcil instal·lació amb marc reforçat. Superfície de suro natural resistent i autoregenerable. Porta batent fabricada amb policarbonat d'alta visibilitat. Darrere addicional d'acer zincat. Se subministra amb pany mitjançant 2 cargols allen. Inclou accessoris per a la fixació a la paret. Profunditat útil 12mm. Profunditat total 38 mm.

Vitrina interior, vertical	90 x60 cm (4 fulles A4)	120 x 90 cm (10 fulles A4)	180 x 120 cm (24 fulles A4)
● Suro	71768	71769	71770
● Entapissat blau	71773	71774	71775
○ Blanca	71778	71779	71780



Vitrines interiors amb porta corredissa

Vitrina realitzada en alumini extruït, lleugera i de fàcil instal·lació. Portes corredisses fabricades amb vidre de seguretat, ideal per a espais reduïts. Darrere addicional d'acer zincat. Es subministra amb pany i 2 claus universals. Inclou accessoris per a la fixació a la paret. Profunditat útil 18,6 mm. Profunditat total 46 mm.

Vitrines interiors amb porta corredissa

	8 fulles A4	12 fulles A4	18 fulles A4
● Suro	76944	76945	76946
● Entapissat blau	76947	76948	76949
○ Blanca	76941	76942	76943



Vitrines d'anuncis Faibo

Superfície de suro de 5 mm de gruix. Estructura en alumini anoditzat amb pany i cantoneres de protecció.

Amb vidre de seguretat

60 x 80 cm	71360
90 x 120 cm	71361
100 x 150 cm	71362

Amb metacrilat

60 x 80 cm	71365
90 x 120 cm	71366
100 x 150 cm	71367



Vitrines exteriors

Vitrina realitzada en alumini extruït, lleugera i de fàcil instal·lació amb marc reforçat. Superfície de suro natural resistent i autoregenerable. Porta batent fabricada amb policarbonat d'alta visibilitat. Darrere addicional d'acer zincat. Se subministra amb pany mitjançant 2 cargols allen. Inclou accessoris per a la fixació a la paret. Profunditat útil 12 mm. Profunditat total 38 mm.

Vitrina exterior, horitzontal

	70 x 53 cm (4 fulles A4)	75 x 70 cm (6 fulles A4)	101 x 75 cm (9 fulles A4)
● Suro	71783	71784	71785
● Entapissat blau	71788	71789	71790
○ Blanca	71793	71794	71795

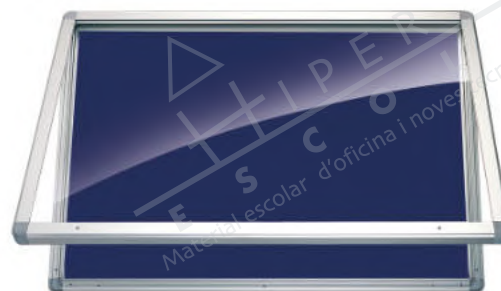

NOU Vitrina d'Exterior 767 VEU

Vitrines per a exterior fabricades amb perfils d'alumini anoditzats plata mat i cantoneres arrodonides de plàstic gris amb detall opcional de color. (Kit de vèrteixs de diversos colors inclòs). Porta batent de vidre temperat dotada de pany amb clau. Superfície retolable magnètica per a ús amb imants. Estanques a la pluja de manera que permeten la seva ubicació a la intempèrie.



Amb vidre de seguretat

68 x 51 x 4,5 cm 4 A4

78032.00.1.00

68 x 72 x 4,5 cm 6 A4

78032.00.2.00

98 x 72 x 4,5 cm 9 A4

78032.00.3.00

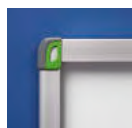

Vitrines exteriors amb peu

Vitrina realitzada en alumini extruït, lleugera i de fàcil instal·lació. Superfície magnètica lacada en blanc (apta per a retoladors d'esborrat en sec), en suro i en suro segons model. Porta batent a policarbonat d'alta visibilitat. Darrere addicional d'acer zincat. Es subministra amb pany i 2 claus universals. Profunditat útil 24 mm. Profunditat total 48 mm. Suport metàl·lic amb base d'acer i peu d'alumini extruït per ser utilitzat en interior i exterior.



Vitrines exteriors amb peu

70 x 53 cm

75 x 70 cm

4 fulles A4

6 fulles A4

● Suro

71796

71797

○ Lacada blanc

71798

71799

Taulers de presentació

Tauler de presentació per a halls. Folrat en moqueta de color i amb peus metàl·lics. Mida: alçada tauler 140 cm x 100 cm ample. Alçada des dels peus 195 cm.

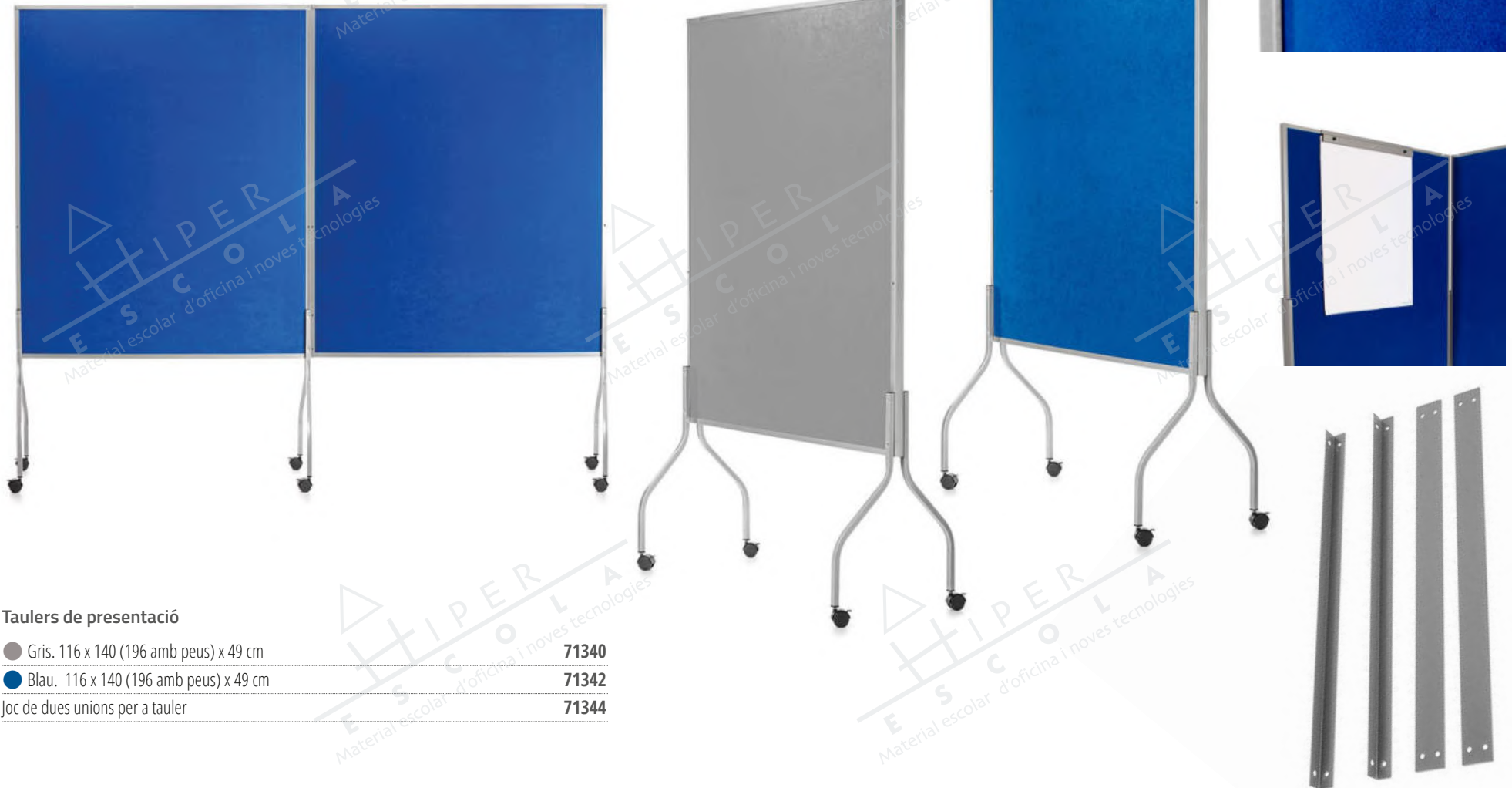

Taulers de presentació

● Gris. 116 x 140 (196 amb peus) x 49 cm	71340
● Blau. 116 x 140 (196 amb peus) x 49 cm	71342
Joc de dues unions per a tauler	71344

Mampares i pissarres modulars

Mampares i pissarres modulars amb suports amb rodes o sense. Es pot adaptar qualsevol altre pissarra sota demanda. Gràcies al fàcil muntatge, permet realitzar en poc temps l'ambient desitjat. Permet col·locar pissarres i taulers, de forma horitzontal o vertical, podent ajustar l'alçada de forma simple i ràpida, lliscant l'element que es troba a la guia dels suports. Mida del suport de 1950 mm d'alçada, en alumini anoditzat de color plata, amb base metàl·lica lacada de 350 o 500 mm de diàmetre i 6 mm de gruix.

Pissarra blanca

100 x 150 cm amb marc alumini **70765**

Taulers de suro amb marc d'alumini

	1 cara	2 cares
	100 x 150 cm	100 x 150 cm

	70767	70769
Taulers de suro amb marc d'alumini		

Taulers de suro entapissat

	1 cara	2 cares
	90 x 150 cm	100 x 150 cm

● Bordeus	70771-09	70772-09
● Blau	70771-17	70772-17
● Verd	70771-22	70772-22
● Ocre	70771-26	70772-26
● Negre	70771-30	70772-30
● Gris	70771-72	70772-72

Complements

	350 mm	500 mm
Suport i base 350 mm	70745	70746
Conjunt 2 suports i 2 bases	70747	70748
Conjunt 2 suports i 2 bases amb rodes i fre	70760	70761



Reunions i convencions

Cavallet de convenció Faibo

Cavallets de convenció Faibo amb marc i cantoneres decoratives, Disponibles en superfície estratificada (garantia de 10 anys) i superfície metàl·lica que permet el treball amb imants (garantia de 5 anys). Útil per col·locar blocs de paper i per escriure amb retoladors especials per a pissarra blanca. Regulable en alçada mitjançant trípede telescòpic fins a 180 cm. 100% reciclable.



Cavallet de convenció Faibo

70 x 102 cm

70 x 102 cm, metàl·lic

Cavallet de convenció amb rodes Faibo

Cavallet amb base de rodes. Disposen de fre. Superfície d'escriptura metàl·lica que permet escriure amb retoladors per a pissarra blanca. D'esborrat en sec i el treball amb imants. Marc d'alumini i cantoneres decoratives. Disposa de pinça que permet col·locar un bloc i de safata per a retoladors i esborrador. Graduable en 2 alçades. Garantia de 5 anys a la superfície.



Cavallet de convenció

70 x 102 cm

Pissarra cavallet Nano Clean

Cavallet amb un rendiment d'esborrat un 30% més gran que una superfície d'acer lacat tradicional. Base de trípede d'alçada regulable amb potes retràctils. S'entrega amb ganxos per penjar blocs, safata per a retoladors i retolador. 10 anys de garantia. Safata per a retoladors està instal·lada per sota de la pissarra no entorpeix l'escriptura. 10,92 kg de pes.



Pissarra cavallet Nano Clean

68 x 184 x 68 cm. Trípede blanc

Pissarra cavallet Nano Clean mòbil

Cavallet amb un rendiment d'esborrat un 30% més gran que una superfície d'acer lacat tradicional. Ús freqüent i múltiples usuaris. Base mòbil d'alçada regulable amb rodes amb sistema de bloqueig. S'entrega amb ganxos per penjar blocs, safata per a retoladors i retolador Nobo. 10 anys de garantia. La safata per a retoladors està instal·lada per sota la pissarra i no entorpeix l'escriptura. Es recomana netejar-les setmanalment. 11,55 kg de pes.



Pissarra cavallet Nano Clean mòbil

69 x 190 x 74,8 cm. Suport blanc

Blocs per a cavallets Faibo

Blocs de paper per a cavallets de convenció. Mida 65 x 90 cm. 100% reciclable.

Blocs per a cavallets Faibo

25 fulles blanques

71810



Faristol metàl·lic per a presentacions

Faristol per a presentacions mòbil d'estructura metàl·lica cromada i corbada amb front embellidor de metacrilat de gran disseny. Safates de vidre temperat de 10 mm regulables en alçada mitjançant molls. Fàcil muntatge.



Faristol metàl·lic per a presentacions

71816

Faristol mòbil per a presentacions

Faristol mòbil per a presentacions econòmic. Fabricat amb planxa d'acer pintat en epoxy gris mat. Regulable en alçada.



Faristol mòbil per a presentacions

71817

Portanoms Durable de sobretaula

Portanoms de taula Durable. Realitzats en plàstic altament transparent. Làmina dura. Legible per les dues cares. Etiquetes en blanc intercanviables, amb marc decoratiu. Ideal per a taulells, recepcions i taules de despatx.

Portanoms Durable de sobretaula

55 x 100 cm	72000
65 x 150 cm	72001
122 x 210 cm	72002
105 x 297 cm	72003



Identificador de cordó Apli

Caixa amb 25 plàstics de 90 x 56 mm altament transparent amb cordó de seguretat inclòs.

Identificador de cordó Apli

Caixa 25 unitats

71910



Identificació amb pinça Apli

Caixa amb 25 plàstics de 100 x 72 mm altament transparent amb pinça de plàstic

Identificació amb pinça Apli

Caixa 25 unitats

71915



NOU Rail mural per a exposicions

Rail d'alumini mural anoditzat en color plata mat, per penjar pòsters i/o quadres. Permet també canviar-los sense necessitat de cargolar-los a la paret i desplaçar-los longitudinalment. És per això que es converteix en el producte ideal per col·locar-lo a sales, galeries d'art, recepcions, etc.



Rail mural per a exposicions

Rail d'1,5 m. Kit amb joc 2 cables

78035.00.0.00

Cable per a rail expositor 2 m.

78036.00.0.00

NOU Revister de paret 2980

Revisters de paret fabricats en acer. Fixació a paret mitjançant dos punts. 3 unitats per caixa. Mides 27 x 30 x 13 cm.



Revister de paret 2980

Pack de 3 revisters

78037.00.0.00

NOU Revister mòbil RD8304

Separadors mòbils multifuncionals amb estructura realitzada en acer que permet la fixació de cinc safates metàl·liques (Ref: RD8320) per ambdós costats. Estructura modular lineal o a 90°. Rodes de sèrie amb fre, i 5 safates incloses.



Revister mòbil RD8304

Revister mòbil RD8304 5 prestatges

78038.00.0.00

Pack 5 prestatges revister RD8304

78039.00.0.00

Porta cartells mural Display Line

Portacartells murals fabricats en poliestirè disponibles en formats en vertical i horitzontal.



Porta cartells mural Display Line

DIN A5 vertical	15 x 24 cm	71373
DIN A4 vertical	21 x 32,4 cm	71374
DIN A3 vertical	30 x 44,5 cm	71376
DIN A4 horitzontal	30 x 23,5 cm	71377
DIN A3 horitzontal	42 x 33 cm	71378

Porta fulletons Display Line amb compartiments

Porta fulletons de sobretaula i mural fabricats en poliestirè amb compartiments.



Porta fulletons Display Line amb compartiments

1/3 de DIN A4	4 compartiments	71395
DIN A5	4 compartiments	71396
DIN A4	3 compartiments	71397
DIN A4	4 compartiments	71398

Porta fulletons de sobretaula Display Line

Porta fullets de sobretaula i mural fabricats amb poliestirè.



Porta fulletons de sobretaula Display Line

1/3 de DIN A4	11,3 x 20 x 8 cm	71379
DIN A5	17 x 20 x 10 cm	71383
DIN A4	23,5 x 27,5 x 10 cm	71384

Robòtica per a l'aula



Robòtica educativa: VEX

Per a aquells que encara no coneguen VEX Robotics, és un projecte educatiu de robòtica per a l'aula, que va des dels 4 anys fins a la universitat.

A través de VEX aprofundirem en el conegut terme STEM per establir aquestes bases de l'ensenyament a l'escola o qualsevol altre centre educatiu. Més enllà dels principis de ciència i enginyeria, les solucions de VEX Robotics fomenten la creativitat, el treball en equip, el lideratge, la passió i la resolució de problemes entre grups.



Línies educatives VEX

Vex 123: És la línia inicial de VEX Robotics. És un robot molt petit i fàcil d'implementar a edats primerenques, ja que té un funcionament molt senzill. A través dels seus botons i sensors, els més petits seran capaços de programar una seqüència de moviment per aconseguir un objectiu o resoldre qualsevol problema que se'ls planteja.

Vex GO: És la segona línia de VEX Robotics, ideal per ser implementada a primària. Construeix el teu robot, programa'l mitjançant VEX Code, l'app de VEX per programar en blocs (semblant a Scratch), i executa'l perquè el robot faci les accions que anteriorment has programat.

Vex IQ: És la tercera línia de VEX Robotics. Es tracta d'una línia de robòtica més complexa respecte de les anteriors, perfecta per a l'ESO. Es construiran robots per resoldre els problemes plantejats on la imaginació no tindrà límits. Amb aquesta línia es pot participar en la competició col·laborativa VEX IQ on l'aprenentatge és exponencial.

Vex V5: La més avançada i la darrera línia de VEX Robotics. Amb V5 l'alumne obté un ventall de possibilitats de construcció molt més ampli, on estudiants de l'ESO, el batxillerat i la universitat podran desenvolupar projectes robòtics d'alt nivell. Com les línies anteriors, V5 funciona amb programació per blocs i a través de VexCode. També hi ha la competició VEX V5, punt de trobada de la comunitat de robòtica VEX, on es potencia l'experiència i els coneixements en robòtica.

Altres catàlegs

Pots consultar tots els nostres catàlegs en la nostra pàgina web.



Escolar i oficina

Àmplia selecció de productes de material escolar i d'oficina: productes d'escriptura, manualitats, complements d'oficina, material escolar, dibuix i articles de papereria de les millors marques.

Didàctic

Diversitat de jocs i materials molt interessants per a jugar i aprendre, mentre es treballen diferents metodologies i habilitats educatives. En aquest catàleg podràs triar entre jocs de matemàtiques, llenguatge, física i ciència, esport, memòria, escriptura, joc simbòlic, jocs sostenibles i molt més.

Esportiu

Infinitat de recursos i materials per a utilitzar en sessions d'educació física o en qualsevol context d'exercici físic.

Introducció a les aules multisensorials

Tot un món de sensacions

L'aula multisensorial o l'aula Snoezelen és un espai on els nens poden interactuar a partir de l'estimulació dels sentits. A través de la interacció en aquest tipus d'aules, es desenvolupen habilitats de percepció, coordinació, concentració, socialització, així com el pensament lògic. Aquestes aules són idònies per promoure la confiança en un mateix i la relaxació. Es treballarà a través dels sentits, emprant elements multisensorials. Amb ells busquem: l'estimulació de l'oïda, amb sons o música relaxant, el desenvolupament del tacte, mitjançant materials amb textures diferents amb l'objectiu de desenvolupar la psicomotricitat fina, l'estimulació de l'olfacte, a través de diferents aromes i l'estimulació visual, a través de fibres lluminoses o objectes de llum cridaners, com ara llums, sensors, boles, tubs, etc.

Hi ha diferents tipus d'aules multisensorials: passives i actives. Les aules passives són les que se centren en l'aprenentatge a través de l'observació. En aquest cas, l'usuari és estimulat mitjançant efectes sensorials. En canvi, a les aules actives és l'usuari qui pren consciència a través de la seva participació en l'entorn.

També existeixen les aules blanques, on els elements solen ser blancs i la finalitat és la recerca de l'estimulació passiva, i les aules fosques, on els objectes brillants a la foscor i ultraviolats seran les eines a través de les quals l'usuari serà partícip del que passi a l'entorn (aula activa).

Finalment, també trobem l'aula d'aventura, on l'objectiu és el desenvolupament de les habilitats cognitives i sensorials a través del desenvolupament motor.



La importància dels espais exteriors

El pati com a espai educatiu

Com creem un pati que sigui un espai educatiu a l'aire lliure? Hi ha moltes opcions per fer del pati un espai exterior educatiu i lúdic per parts iguals. En primer lloc, cal donar importància a l'experimentació i a l'observació a través del contacte amb la natura. Aquest punt és clau per dissenyar diferents àrees al pati. En segon lloc, caldrà dotar els espais d'elements a través dels quals els infants puguin impulsar la seva imaginació, interactuar en equip i desenvolupar habilitats.

Els beneficis que hi ha a través del joc als espais exteriors són múltiples: desenvolupament emocional, cognitiu mitjançant l'observació, desenvolupament dels sentits, sensorial, motricitat fina i gruixuda mitjançant el joc de desenvolupament físic, així com l'aprenentatge genèric en primera persona mitjançant la manipulació d'elements naturals, com l'aigua, la terra, les fulles, les branques, etc.

Però, com trasladem tot això a un espai exterior? L'ideal és dissenyar diferents zones i que a cada d'elles es produeixin diferents interaccions. A continuació, oferirem diverses opcions per crear des del nostre punt de vista, un espai exterior immillorable.



Zones per al teu pati

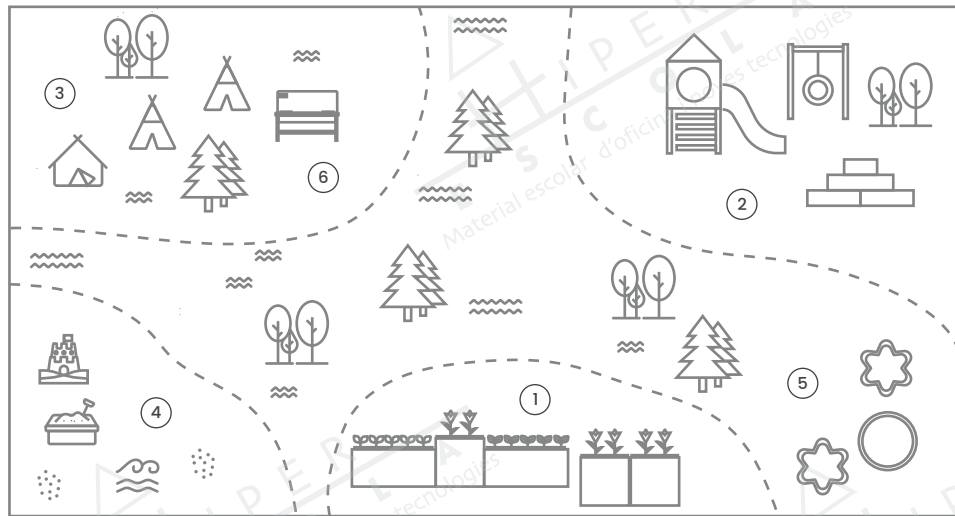

1. Hort escolar: La incorporació d'un hort escolar al vostre centre és clau per a un primer contacte amb la natura i per desenvolupar els primers aprenentatges de la sembra i la collita, els cicles de la vida, i el respecte per la natura.



2. Desenvolupament físic a l'aire lliure: Es poden afegir elements d'equilibri, d'escalada, i crear una zona amb circuits, amb l'objectiu que els infants desenvolupin la motricitat, la coordinació, l'equilibri i, sobretot, que gaudeixin de la naturalesa.



3. Casetes i tipis de fusta: Interactuar amb els companys a través del joc simbòlic i la imaginació. Desenvolupa nocions d'autonomia i guanya confiança en tu mateix.



4. Zona d'aigua i sorra: Adquireix una sèrie d'estímul al desenvolupament de l'aprenentatge. Ideal per obtenir beneficis físics, cognitius, creatius, motors, etc.



5. Art: Expressa sentiments, estats d'ànim, i desenvolupa l'aprenentatge artístic a través de la pintura o qualsevol altra activitat d'expressió plàstica.



6. Cuines i taules de treball: Eines on poder dur a terme la manipulació de qualsevol tipus d'elements i experimentar-los. També podran experimentar el joc simbòlic. Gairebé tots els elements són de fusta.

Noves tecnologies per a l'aula

Descobreix els nostres productes de noves tecnologies. Entre ells trobaràs: monitors interactius, mobiliari tecnològic, cartelleria digital, vídeo projecció, pantalles de projecció, suports, etc.



Monitors interactius

Equipa el teu centre amb la tecnologia capdavantera i porta les teves aules al següent nivell. Els monitors interactius Clevertouch i Traulux ofereixen una experiència d'aprenentatge extraordinària que fa que les vostres classes siguin molt més interessants. Una nova manera d'interactuar amb els alumnes que ofereix activitats de grup molt dinàmiques a través de les quals els alumnes podran desenvolupar una autonomia d'aprenentatge.

Disponibles en 3 mides: 65"4K | 75"4K | 86"4K



Projectors

Amb aquestes eines visuals, la mida de les projeccions és gairebé il·limitada. A classe, sales de conferències, auditoris, pavellons, són moltes les possibilitats on els projectors donaran aquest plus de qualitat en presentacions i exposicions. Imatges i vídeos amb una qualitat espectacular.



Cartelleria digital

A l'era de la informació no tot passa per un mòbil o ordinador. Amb aquestes cartelleres digitals, es podrà informar els usuaris de diferents activitats i informacions d'interès, d'una manera àgil i sense ús de paper. Utilitza vídeos, fotografies i àudios per captar l'atenció d'alumnes, pares, mares i docents, i informa dels propers esdeveniments o comunicats importants.



Chromebook i tablets per a educació

Hi ha una nova generació de Chromebooks i tauletes adaptades a la vida escolar. Els cops i les caigudes ja no seran un problema amb aquestes eines tecnològiques. El seu rendiment i la seva capacitat estan pensades per a l'ús escolar de l'alumne. Bateria de qualitat i una CPU potent, en una mida reduïda i pràctica per utilitzar a classe o a casa.



Mobiliari tecnològic

Emmagatzema els teus dispositius digitals amb el nostre mobiliari tecnològic. Armaris mòbils per a càrrega i emmagatzematge de dispositius. Fàcils de transportar d'un espai a un altre i amb una resposta òptima quant a capacitat, ergonomia, càrrega o protecció.

ESCOLA
Material escolar d'oficina i noves tecnologies

ESCOLA
Material escolar d'oficina i noves tecnologies

 **Grupo Descom**[©]
MATERIAL ESCOLAR I D'OFICINA

ESCOLA
Material escolar d'oficina i noves tecnologies

ESCOLA
Material escolar d'oficina i noves tecnologies



ESCOLA
Material escolar d'oficina i noves tecnologies

ESCOLA
Material escolar d'oficina i noves tecnologies

ESCOLA
Material escolar d'oficina i noves tecnologies



Poli. Ind. Domeny
C/ d'Adri, 27
17007 Domeny

 www.hiperescola.cat
 972 22 20 94
 info@hiperescola.cat